

**TATRAMAT - ohrievače vody, s.r.o.**

**Tatramat** člen skupiny

**STIEBEL ELTRON**

<b>GB</b>	<b>Wall mounted water heater with PCB Operation and installation</b>	<b>7</b>
<b>CZ</b>	<b>Nástěnný zásobník teplé vody s elektronikou Obsluha a instalace</b>	<b>26</b>
<b>SK</b>	<b>Nástenný akumuláčny ohrievač vody s elektronikou Obsluha a inštalácia</b>	<b>46</b>
<b>RU</b>	<b>Настенный накопительный водонагреватель с электронным модулем Эксплуатация и установка</b>	<b>66</b>

**EO 30 EL**  
**EO 50 EL**  
**EO 80 EL**  
**EO 100 EL**  
**EO 120 EL**  
**EO 150 EL**



**A**

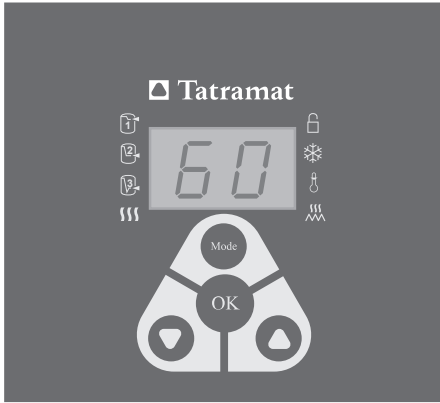

26\_02\_07\_0278

**B**

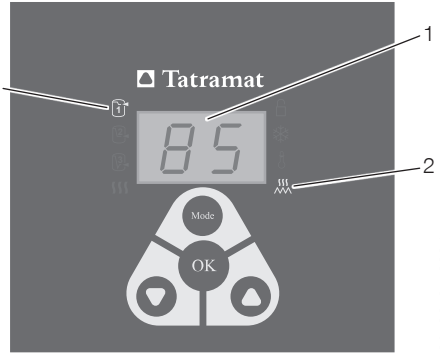

26\_02\_07\_0284

**C**

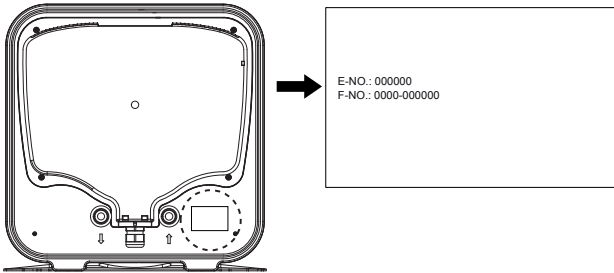

26\_02\_07\_0301

**D**

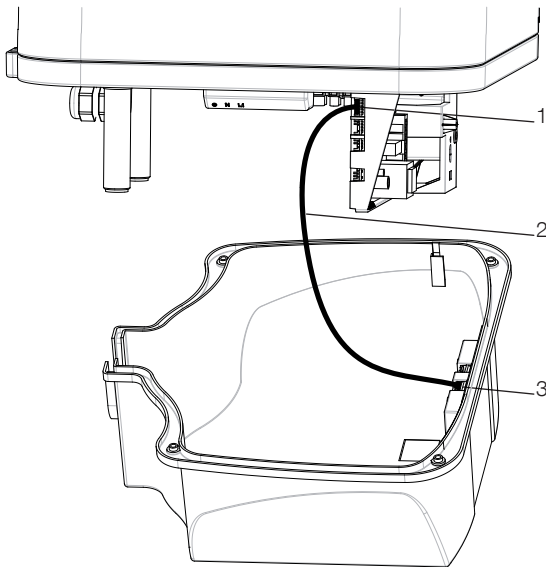

26\_02\_07\_0300

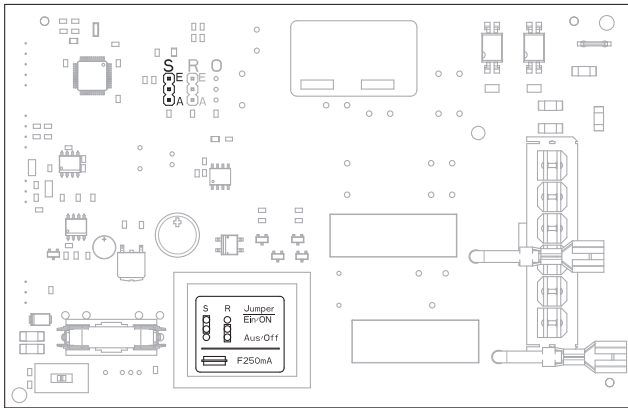
**E**

26\_02\_07\_0296

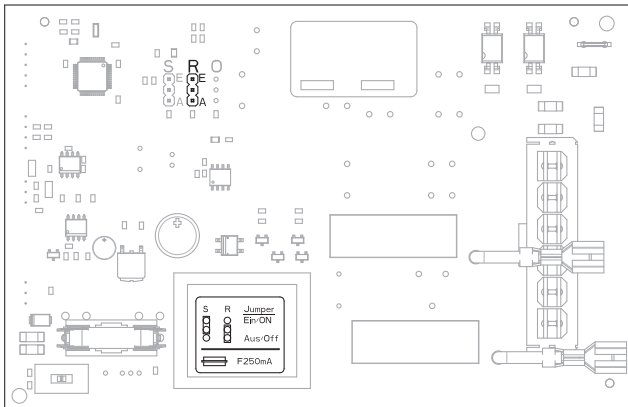
**F**

26\_02\_07\_0296

**G**

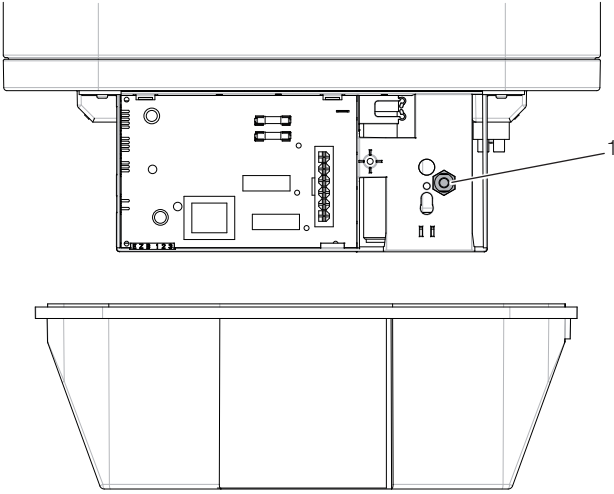

26\_02\_07\_0287

**H**

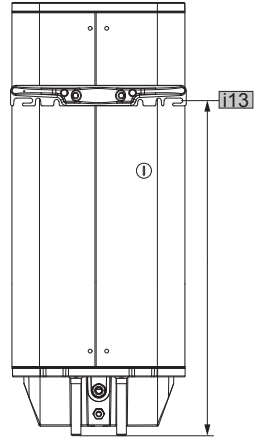
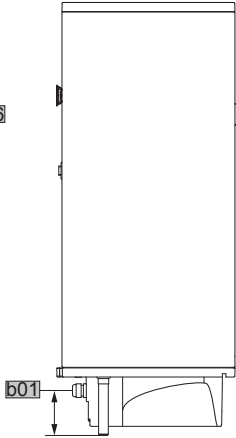
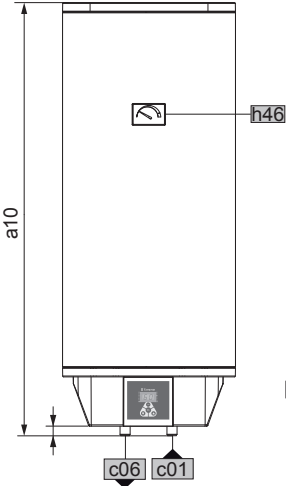
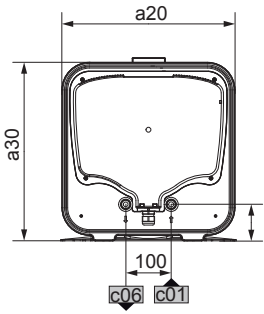

D0000018833



30 - 50 I

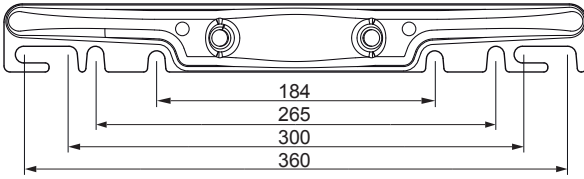

80\_02\_07\_0005

80 - 150 I

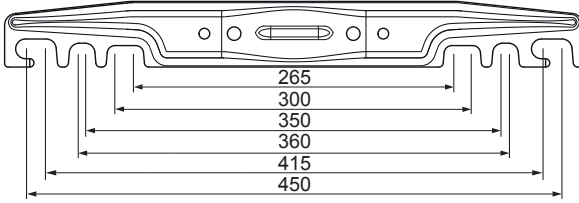

80\_02\_07\_0006

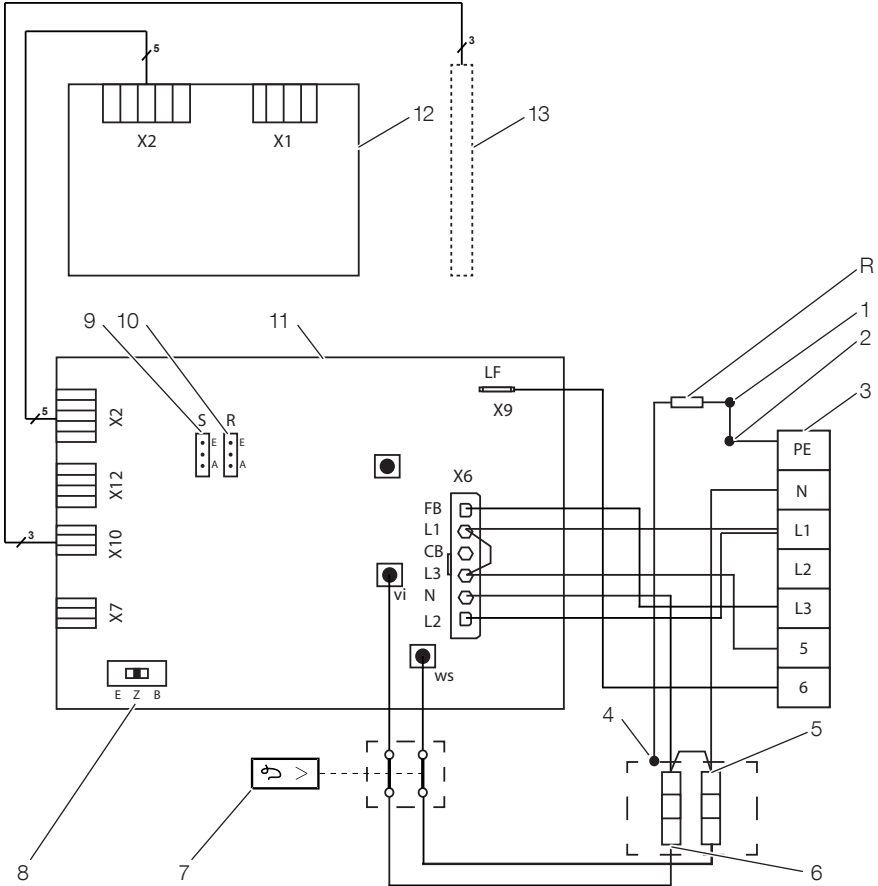
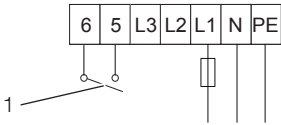
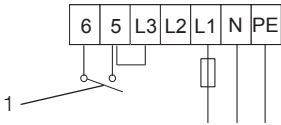
**J****K****L****M**

85\_02\_07\_0020

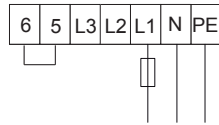
**N**

85\_02\_07\_0021

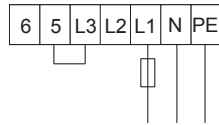
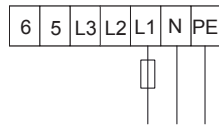
**O**

85\_02\_07\_0022

85\_02\_07\_0018

85\_02\_07\_0019

85\_02\_07\_0024

**SPECIAL INFORMATION**
**OPERATION**

<b>1</b>	<b>GENERAL INFORMATION</b>	<b>9</b>
1.1	Safety instructions	9
1.2	Other symbols in this documentation	9
1.3	Units of measurement	9
<b>2</b>	<b>SAFETY</b>	<b>10</b>
2.1	Intended use	10
2.2	Safety instructions	10
2.3	Test symbols	10
<b>3</b>	<b>APPLIANCE DESCRIPTION</b>	<b>10</b>
<b>4</b>	<b>SETTINGS</b>	<b>11</b>
4.1	Controls, display and symbols	11
4.2	Factory settings	11
4.3	Set temperature and frost protection settings	12
4.4	Menu functions	12
4.5	Enabling/disabling key lock	15
<b>5</b>	<b>CLEANING, CARE AND MAINTENANCE</b>	<b>16</b>
<b>6</b>	<b>TROUBLESHOOTING</b>	<b>16</b>

**INSTALLATION**

<b>7</b>	<b>SAFETY</b>	<b>17</b>
7.1	General safety instructions	17
7.2	Instructions, standards and regulations	17
<b>8</b>	<b>APPLIANCE DESCRIPTION</b>	<b>17</b>
8.1	Standard delivery	17
<b>9</b>	<b>PREPARATIONS</b>	<b>17</b>
9.1	Installation site	17
<b>10</b>	<b>PREPARING FOR INSTALLATION</b>	<b>17</b>
10.1	Preparing to install the appliance	17
10.2	Water connection	17
10.3	Electrical connection	18
<b>11</b>	<b>COMMISSIONING</b>	<b>19</b>
11.1	Commissioning	19
11.2	Returning into use	19
<b>12</b>	<b>SETTINGS</b>	<b>19</b>
12.1	Switching on commercial mode	19
12.2	Switching on reverse control	20
<b>13</b>	<b>TAKING THE APPLIANCE OUT OF USE</b>	<b>20</b>
<b>14</b>	<b>MAINTENANCE</b>	<b>20</b>
14.1	Checking the safety assembly and safety valve	20
14.2	Draining the appliance	20
14.3	Checking the protective anode	20
14.4	Descaling	21
14.5	Installing the temperature limiter	21
<b>15</b>	<b>TROUBLESHOOTING</b>	<b>21</b>
<b>16</b>	<b>SPECIFICATION</b>	<b>22</b>
16.1	Dimensions and connections	22
16.2	Wiring diagrams and connections	22
16.3	Fault conditions	23
16.4	Details on energy consumption	23
16.5	Data table	24

**GUARANTEE**
**ENVIRONMENT AND RECYCLING**

- The appliance may be used by children aged 8 and older and persons with reduced physical, sensory or mental capabilities or a lack of experience and know-how, provided that they are supervised or they have been instructed on how to use the appliance safely and have understood the resulting risks. Children must never play with the appliance. Children must never clean the appliance or perform user maintenance unless they are supervised.
- Only use a permanent connection to the power supply. Ensure the appliance can be separated from the power supply by an isolator that disconnects all poles with at least 3 mm contact separation.
- Observe the maximum permissible pressure (see chapter Installation / Specification / Data table).
- The appliance is pressurised. During the heat-up process, expansion water will drip from the safety valve.
- Regularly activate the safety valve to prevent it from becoming blocked, e.g. by limescale deposits.
- Drain the appliance as described in chapter "Installation / Maintenance / Draining the appliance".
- Install a type-tested safety valve in the cold water supply line. Please note that, depending on the static pressure, you may also need a pressure reducing valve.
- Size the drain so that water can drain off unimpeded when the safety valve is fully opened.
- Fit the discharge pipe of the safety valve with a constant downward slope and in a room free from the risk of frost.
- The safety valve discharge aperture must remain open to atmosphere.



**1 GENERAL INFORMATION**

The chapters "Special Information" and "Operation" are intended for both the user and qualified contractors.

The chapter "Installation" is intended for heating contractors.



**Note**

Read these instructions carefully before using the appliance and retain them for future reference.

Pass on the instructions to a new user if required.

**1.1 Safety instructions**

**1.1.1 Structure of safety information**



**KEYWORD Type of risk**

Here, possible consequences are listed that may result from failure to observe the safety instructions.

» Steps to prevent the risk are listed.

**1.1.2 Symbols, type of risk**

Symbol	Type of risk
	Injury
	Electrocution
	Burns (burns, scalding)

**1.1.3 Keywords**

KEYWORD	Meaning
DANGER	Failure to observe this information will result in serious injury or death.
WARNING	Failure to observe this information may result in serious injury or death.
CAUTION	Failure to observe this information may result in non-serious or minor injury.

**1.2 Other symbols in this documentation**



**Note**

General notes are identified by the symbol shown on the left.

» Read these notes carefully.

Symbol	
	Material damage (Appliance and consequential losses, environmental pollution)
	Appliance disposal

» This symbol indicates that you have to do something. The action you need to take is described step by step.



This symbol is a reference to Fig. A at the start of the document.

**1.3 Units of measurement**



**Note**

All measurements are given in mm unless stated otherwise.

## 2 SAFETY

### 2.1 Intended use

The appliance is intended for heating domestic hot water and can supply one or more draw-off points.

This appliance is designed for domestic use. It can be used safely by untrained persons. The appliance can also be used in a non-domestic environment, e.g. in a small business, as long as it is used in the same way.

Any other use beyond that described shall be deemed inappropriate. It is not permissible to heat other liquids or materials. Observation of these instructions and of instructions for any accessories used is also part of the correct use of this appliance.

### 2.2 Safety instructions



#### WARNING Burns

During operation, the tap and safety assembly can reach temperatures in excess of 60 °C. There is a risk of scalding at outlet temperatures in excess of 43 °C.



#### WARNING Injury

The appliance may be used by children aged 8 and up and persons with reduced physical, sensory or mental capabilities or a lack of experience provided that they are supervised or they have been instructed on how to use the appliance safely and have understood the resulting risks. Children must never play with the appliance. Children must never clean the appliance or perform user maintenance unless they are supervised.



#### Material damage

Protect the water lines and the safety assembly against frost.



#### Note

The appliance is under pressure. During the heat-up process, expansion water will drip from the safety valve. If water continues to drip when the heat-up process is completed, and if the water pressure is lower than 0.6 MPa, please inform your heating contractor.

### 2.3 Test symbols

See type plate on the appliance.

## 3 APPLIANCE DESCRIPTION

The appliance electrically heats up domestic hot water with the standard heating output or with rapid heating. The electronic control unit makes energy saving adjustments easier. Subject to the power supply and draw-off behaviour, the water is heated automatically to the set temperature.

The digital display provides you with information about the selected set temperature and the enabled functions.

The current temperature standard value is provided by the analogue temperature indicator.

The inner cylinder is protected against corrosion by an enamel coating in conjunction with the integral protective magnesium anode.

The expansion water that collects as the water is heated up is drained off via the safety valve.

The thermal insulation is made of environmentally friendly and recyclable polyurethane foam.

The water heater is protected against frost, but the safety valve and water lines in the apartment or house are not. If the appliance is disconnected from the power supply, the water heater is not protected against frost. In such cases, if there is a risk of frost, the water heater must be drained.

The appliance can be operated in three ways: as a single circuit, dual circuit or manually.

#### Single circuit operation

In this operating mode, the appliance heats up the water automatically with the standard heating output at any temperature setting. You can also start rapid heating.

### Dual circuit operation

During off-peak tariff periods (cheap rate periods of power supply utilities), the appliance automatically heats up the water heater content with the standard heating output at any temperature setting. You can also start rapid heating.

### Manual operation

The appliance only heats the water when the rapid heating button is pressed. Once the maximum possible temperature has been reached, the appliance switches off and does not restart automatically.













## 4 SETTINGS

### 4.1 Controls, display and symbols

#### A

The set temperature is displayed.

If there is a fault, the display flashes.

Button	Description	Symbol	Description	Symbol	Description
	Mode Selection of the menu function		ECO Comfort energy saving mode		Key lock
	OK Confirmation of the displayed value		ECO Plus energy saving mode		Frost protection
	Minus Reduction of the displayed value		ECO Dynamic energy saving mode		Temperature limit
	Plus Increase of the displayed value		Rapid heating		Heat-up

During operation, the symbols for all enabled functions are illuminated.

When setting the menu functions, only the symbol for the current function and, if required, the heat-up symbol are displayed. The current setting of the function is displayed.

To save energy, the luminous intensity is reduced if you do not make any settings for approx. 5 minutes. As soon as you press a button, the display and symbols are illuminated again.

### 4.2 Factory settings





After commissioning, the set temperature is set to the maximum value of 85 °C. Symbols indicate that the appliance has heated up the water and ECO Comfort energy saving mode is selected.

#### B

- 1 Set temperature display (factory setting 85 °C)
- 2 Heat-up symbol
- 3 ECO Comfort energy saving mode symbol (factory setting)

### 4.3 Set temperature and frost protection settings

The current set temperature is displayed. Factory setting: 85 °C

			» Use the plus and minus buttons to adjust the set temperature from 20 to 85 °C or select the frost protection setting at 7 °C.
			
			As soon as the water temperature drops below the selected value, the heating element automatically switches on. The heat-up symbol is displayed until the temperature reaches the selected set temperature again.
		7	When 7 °C is selected, frost protection is switched on automatically and the frost protection symbol appears.



#### Note

If you change the set temperature, the appliance switches automatically to ECO Comfort energy saving mode.

For low water consumption or very hard water, we recommend a low set temperature, as water above approx. 55 °C deposits limescale.

#### 4.3.1 Holiday and absence

- » If the appliance is not in use for long periods, select 7 °C as the set temperature (frost protection) or disconnect the appliance from the power supply in order to save energy.
- » For reasons of hygiene, heat up the content of the water heater once to above 60 °C before initial use.

### 4.4 Menu functions

#### 4.4.1 General menu settings principle





#### Note

Your settings are retained even after disconnection from the power supply.

When carrying out menu settings, if you do not make any entry for 15 seconds, the set temperature is displayed again. Your setting is not saved.

			» Call up all menu functions one after the other using the mode button. The symbol for the current menu function appears. The heat-up symbol may light up, but no other symbols are illuminated. The current setting is displayed:
		0	Function off
		!	Function on
		40-60	[°C] for menu function temperature limit

To change the setting, proceed as follows for all menu functions:

			» Switch on the menu function using the plus button or adjust the value.
			» Switch off the menu function using the minus button or adjust the value.
			» Confirm your setting using the OK button. The current setting for the menu function is saved. The set temperature is displayed.

#### 4.4.2 Displaying the fault code

This menu function only appears when there is a fault and the display flashes.

		E...	» Press the mode button. If there is a fault and the display flashes, the fault code (see chapter "Troubleshooting") is displayed.
--	--	------	---

#### 4.4.3 Selecting energy saving mode

##### ECO Comfort (factory setting)

This energy saving mode always offers you the maximum amount of hot water and therefore maximum comfort.

In ECO Comfort energy saving mode, the set temperature is automatically reduced after a week from 85 °C to 60 °C.

In ECO Comfort energy saving mode, you can also adjust the set temperature manually at any time between 61 °C and 70 °C. This is also possible immediately after commissioning and after automatic reduction of the set temperature. If you select a set temperature higher than 70 °C, the set temperature is automatically reduced again after a week to 60 °C.

##### ECO Plus (with single circuit operation)

This energy saving mode offers you the advantage of energy savings, as heating is only carried out after considerable draw-off.

In ECO Plus mode, the appliance heats up automatically to the set temperature of 60 °C once you have drawn off 40% of the water heater content.

##### ECO Dynamic (with single circuit operation)

This energy saving mode offers you maximum energy efficiency through intelligent dynamic matching to your draw-off behaviour.

When you select ECO Dynamic mode, the appliance evaluates your draw-off times and quantities for a week. The next week, you have the required mixed water volume available at the draw-off time. The appliance monitors your user behaviour and automatically adjusts the heat-up times as required.



This energy saving mode is optimal if you require hot water at the same time during a week. If your draw-off times change, hot water is available the next week at the new times.

The set temperature is set immediately to 60 °C.



##### Note



In commercial mode (see chapter "Commercial mode") and in manual operating mode (see chapter "Appliance description"), the ECO menu functions are skipped.



		/	» Select the ECO Comfort menu function with the mode button. The ECO Comfort symbol appears.
--	---	---	---



##### Note

You cannot select ECO Plus or ECO Dynamic energy saving mode if a temperature limit is switched on or reverse control is enabled in dual circuit operation. These menu functions are then skipped.

			» Press the mode button again to select the ECO Plus menu function. The ECO Plus symbol appears.
--	---	---	---

			» Press the button again to select the ECO Dynamic menu function. The ECO Dynamic symbol appears.
--	---	---	--

**Note**

» Switch the menu function on using the plus button or off using the minus button and confirm with the OK button.

If you switch off all energy saving modes, ECO Comfort is switched on automatically.

**4.4.4 Commercial mode**

The heating contractor can adjust the appliance for commercial applications, e.g. in doctors' practices or butchers (see chapter "Installation/settings"). The set temperature is then adjusted manually. The energy saving mode button is not enabled in commercial mode.



**4.4.5 Adjusted use of off-peak tariff periods  
(reverse control with dual circuit operation)**

This function is not enabled in the factory settings. The heating contractor can enable reverse control of the appliance.

This means that the appliance evaluates the cheap rate periods of your power supply utility for 7 days to make the most of off-peak times. The aim is to start heat-up at the right time so that the full water heater content heated to the set temperature is only available to you at the end of the off-peak time (optimum standby energy consumption).

**4.4.6 Switching rapid heating on/off**

With rapid heating, the appliance heats the water content up to maximum temperature. If you have switched on a temperature limit, the selected temperature limit is also the maximum value for the set temperature. Once the maximum temperature has been reached, the rapid heating function is switched off automatically. In standard mode, the previously selected set temperature is enabled again.

			» Keep pressing the mode button until the rapid heating symbol appears.
--	---	---	---







**Note**

» Switch the menu function on using the plus button or off using the minus button and confirm with the OK button.

#### 4.5 Enabling/disabling key lock

If key lock is switched on and you try to press a button or start a function, the key lock symbol flashes.

##### Starting



			» Keep pressing the mode button until the key lock symbol appears.
			» Enable key lock using the plus button. If a button is pressed, the symbol flashes.



##### Note

» Confirm with the OK button.



##### Stopping

		 3 s	» To disable key lock, press the plus and minus buttons simultaneously for 3 seconds. The key lock symbol then flashes and goes out once the function has been disabled.
--	---	---	---

#### 4.5.1 Switching frost protection on/off

If you switch on frost protection, the set temperature is automatically set to 7 °C.

If you switch off frost protection, the set temperature is automatically set to 20 °C.

			» Keep pressing the mode button until the frost protection symbol appears.
--	---	---	--



##### Note

» Switch the menu function on using the plus button or off using the minus button and confirm with the OK button.

#### 4.5.2 Setting the temperature limit









##### Note

If you switch on the temperature limit in ECO Plus or ECO Dynamic energy saving mode, the appliance switches automatically to the ECO Comfort energy saving mode.

You can limit the set temperature to between 40 and 60 °C or switch off the temperature limit.

##### Starting and setting



			» Keep pressing the mode button until the key lock symbol appears.
			» Adjust the value for the temperature limit from 40 to 60 °C using the plus and minus buttons.
			



##### Note

» Confirm with the OK button.

## Stopping

		1	» Keep pressing the mode button until the temperature limit appears.
		0	» Switch the temperature limit off by selecting the setting 0 with the minus button.



## Note

» Confirm with the OK button.

## 5 CLEANING, CARE AND MAINTENANCE

- » Never use abrasive or corrosive cleaning agents. A damp cloth is sufficient for cleaning the appliance.
- » Check the taps regularly. You can remove limescale deposits at the tap outlets using commercially available descaling agents.
- » Have the electrical safety of the appliance and the function of the safety assembly regularly checked by a heating contractor.
- » Have the protective magnesium anode checked by a heating contractor after the first year. The heating contractor will then determine the intervals at which it must be checked thereafter.
- » Regularly activate the safety valve to prevent it from becoming blocked by limescale deposits.

## 6 TROUBLESHOOTING

Problem	Cause	Remedy
The water does not heat up and the display does not light up.	There is no power.	Check the fuse/MCB in your fuse box/distribution panel.
The water does not heat up sufficiently and the heat-up symbol lights up.	The set temperature is set too low.	Select a higher set temperature.
	The appliance heats, for example, after large amounts of DHW have been drawn.	Wait until the heat-up symbol goes out again.
The outlet flow rate is low.	The aerator in the tap or shower head is scaled up or contaminated.	Clean and/or descale the aerator or shower head.
The appliance does not respond when a button is pressed.  The key lock symbol is flashing.	Key lock is enabled.	Disable key lock (see chapter "Settings / Menu functions / Enabling/disabling key lock").
The display flashes.		Notify your local contractor. Display the fault code (see chapter "Settings / Menu functions / Displaying the fault code").

If you cannot remedy the fault, notify your heating contractor. To facilitate and speed up your enquiry, please provide the serial number from the type plate (000000 and 0000-000000):





**7 SAFETY**

Only a qualified contractor should carry out installation, commissioning, maintenance and repair of the appliance.

**7.1 General safety instructions**

We guarantee trouble-free operation and operational reliability only if the original accessories and spare parts intended for the appliance are used.

**7.2 Instructions, standards and regulations**



**Note**

Observe all applicable national and regional regulations and instructions.

**8 APPLIANCE DESCRIPTION**

**8.1 Standard delivery**

Delivered with the appliance:

- Fitted wall mounting bracket
- Safety valve with non-return valve

**9 PREPARATIONS**

**9.1 Installation site**

The appliance is designed for installation on a solid wall. Ensure the wall offers adequate load bearing capacity.

There should be a suitable drain near the appliance to drain off the expansion water.

- » Install the appliance vertically in a room free from the risk of frost and near the draw-off point.

**10 PREPARING FOR INSTALLATION**

**10.1 Preparing to install the appliance**

The mounting bracket attached to the appliance has hook-in slots, which in most cases enables installation on the bolts that are already in place from previous appliances.

- » Otherwise, transfer the dimensions for the holes to be drilled on the wall (see chapter "Specification / Dimensions and connections").
- » Drill the holes, if required, and secure the wall mounting bracket with screws and rawl plugs. Select fixing materials in accordance with the wall construction/condition.
- » Hook the appliance with the wall mounting bracket on to the screws or bolts. Observe the weight of the appliance when empty (see chapter "Specification / Data table") and, if necessary, ask another person to help.
- » Align the appliance vertically.

**10.2 Water connection**



**Material damage**

**Make all water connection and installation work in accordance with regulations.**

**Cold water line**

Steel or copper pipes or plastic pipework are approved materials.

**DHW line**

Copper or plastic pipework are approved materials.



**Material damage**

When using plastic pipework, observe chapter "Specification / Fault conditions".



**Note**

If the water pressure is higher than 0.6 MPa, install a pressure reducer in the "cold water inlet".

Operate the appliance only with pressure-tested taps.

- » Thoroughly flush out the cold water line before connecting the appliance, so that no foreign matter gets into the water heater or safety valve.
- » Route the safety valve drain line to a drain free from the risk of frost, with a continuous downward slope to ensure the unrestricted flow of the water to the drain. The discharge aperture of the safety valve must remain open to the atmosphere.
- » Connect the hydraulic connections with flat gaskets.

### 10.3 Electrical connection



**WARNING Electrocutation**

Before any work on the appliance, disconnect all poles of the appliance from the power supply.



**WARNING Electrocutation**

Carry out all electrical connection and installation work in accordance with relevant regulations.



**WARNING Electrocutation**

Only use a permanent connection to the power supply. The appliance must be able to be separated from the power supply by an isolator that disconnects all poles with at least 3 mm contact separation.



**Material losses**

Install a residual current device (RCD).



**Note**

Observe the type plate. The specified voltage must match the mains voltage.



**Note**

Please note that the appliance must be connected to the earth conductor.

**D**

- 1 Electronic assembly, control unit, position X2
- 2 Connecting cable, electronic assemblies
- 3 Electronic assembly, operation

#### Removing the lower cover

- » Undo the 4 screws.
- » Remove the bottom cap.
- » Disconnect the connecting cable from the electronic assembly for operation, position X2.

Also in dual circuit operation:

- » Pull out the cable grommet at the base while pressing the snap-in tabs.
- » Push the cable grommet over the power cable and snap the cable grommet back in place.

## Selecting the operating mode



### Material damage

Only change the operating mode when isolated from the power supply.

- E Single circuit operation
- Z Dual circuit operation
- B Manual operation

- » Select the operating mode with the switch on the control unit electronic assembly and select the required connection (see chapter "Specification / Wiring diagrams and connections").
- » Plug the connecting cable into the electronic assembly, position X2 (see chapter "Specification / Wiring diagrams and connections").
- » Secure the bottom cap with the 4 screws.

## Power cable



### WARNING Electrocutation

The power cable must only be replaced (for example if damaged) by contractors authorised by the manufacturer.

The appliance is supplied with a flexible power cable with wire ferrules and without plug, ready to connect.

- » If the cable is of insufficient length, unclamp it from the appliance. Use a suitable installation cable.
- » When routing the new power cable, ensure that it is waterproof as it passes through the existing cable grommet, and is correctly routed and connected inside the appliance.

## 11 COMMISSIONING

### 11.1 Commissioning

- » Open the shut-off valve in the cold water line.
- » Open a draw-off point until the appliance has filled up and the pipework is free of air.
- » Observe the maximum permissible flow rate with a fully opened tap (see chapter "Specification / Data table").
- » Switch the mains power ON. The appliance carries out a self-test.
- » Check the function of the appliance.
- » Check the function of the safety valve.

#### 11.1.1 Appliance handover

- » Explain the appliance function to users and familiarise them with its operation.
- » Show the user the safety valve and its operating instructions, and explain its significance.
- » Make the user aware of potential dangers, especially the risk of scalding.
- » Hand over these instructions.

#### 11.2 Returning into use

See chapter "Commissioning".

## 12 SETTINGS

### 12.1 Switching on commercial mode



- S Jumper ECO (energy saving mode)
- E ECO ON (factory setting)
- A ECO OFF (commercial mode)

- » To switch on commercial mode, replug the jumper.

**12.2 Switching on reverse control**

**F**

- R Reverse control jumper
- E Reverse control ON
- A Reverse control OFF (factory setting)
- » To switch on reverse control, replug the jumper.

**13 TAKING THE APPLIANCE OUT OF USE**

- » Disconnect the appliance from the mains at the MCB/fuse in the fuse box.
- » Drain the appliance. See chapter "Maintenance / Draining the appliance".

**14 MAINTENANCE**



**WARNING Electrocutation**  
 Before any work on the appliance, disconnect all poles of the appliance from the power supply.



**WARNING Electrocutation**  
 Carry out all electrical connection and installation work in accordance with relevant regulations.

If you additionally need to drain the appliance, observe chapter "Draining the appliance".

**14.1 Checking the safety assembly and safety valve**

- » Check the safety assembly and safety valve regularly.

**14.2 Draining the appliance**



**WARNING Burns**  
 Hot water may escape during the draining process.

If the appliance needs to be drained for maintenance or to protect the whole installation when there is a risk of frost, proceed as follows:

- » Close the shut-off valve in the cold water line.
- » Drain the appliance by opening the shut-off valve at the safety valve.

**14.3 Checking the protective anode**

- » Check the protective anode after the first year of use and replace if necessary.
- » Afterwards determine the time intervals at which further checks should be carried out.

14.4 Descaling

- » Remove loose scale deposits from the water heater.
- » If necessary, descale the inner cylinder with commercially available descaling agents.
- » Only descale the flange after disassembly and never treat the cylinder surface and protective anode with descaling agents.

14.5 Installing the temperature limiter

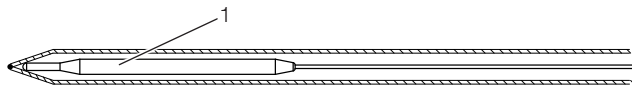

26\_02\_07\_0305

1 Limiter sensor

- » Insert the limiter sensor into the sensor well as far as it will go.

15 TROUBLESHOOTING



Note

The high limit safety cut-out can respond at temperatures below -15 °C. The appliance may be subjected to these temperatures during storage or transport.

- » Display the fault code (see chapter "Settings / Menu functions / Displaying the fault code").
- » The plugs are described in chapter "Specification / Wiring diagrams and connections".

Fault	Code	Cause	Remedy
The heat-up time is very long and the heat-up symbol lights up.		The flanged immersion heater is scaled up.	Descale the flanged immersion heater.
The safety valve is dripping and the heat-up symbol does not light up.		The valve seat is contaminated.	Clean the valve seat.
The display flashes.	E2	The temperature sensor is faulty.	Check whether plug X10 is properly inserted.
	E4		Check the temperature sensor.
	E1 2B	Communication between the electronic assemblies for control unit and operation is faulty.	Check whether plugs X2 are inserted properly in both assemblies. Check the assemblies and the connecting cable.
The water does not heat up. The heat-up symbol does not appear. The display flashes.	E8	The high limit safety cut-out has responded.	Check the appliance and eliminate the cause. Press the reset button (see diagram).
		The high limit safety cut-out has responded because the thermostat is faulty.	Remedy the cause of the fault. Replace the high limit safety cut-out.
		The high limit safety cut-out has responded because the temperature has dropped below -15 °C.	Press the reset button (see diagram).
		The flanged immersion heater is faulty.	Replace the flanged immersion heater.
The water does not heat up. The display flashes.	E6	The temperature sensor is faulty.	Check whether plug X10 is properly inserted. Check the temperature sensor.

**Reset button, high limit safety cut-out**

- » Isolate the appliance from the power supply.
- » Undo the screws and remove the bottom cap.
- » Disconnect the connecting cable from the electronic assembly for operation, position X2.

**G**

- 1 High limit safety cut-out reset button

**16 SPECIFICATION**

**16.1 Dimensions and connections**

**H**

			EO 30 EL	EO 50 EL	EO 80 EL	EO 100 EL	EO 120 EL	EO 150 EL
a10 Appliance	Height	mm	696	951	893	1045	1200	1435
a20 Appliance	Width	mm	380	380	475	475	475	475
a30 Appliance	Depth	mm	392	392	492	492	492	492
b01 Entry electrical cables	Height	mm	98.5	98.5	78.5	78.5	78.5	78.5
	Fitting		PG 16	PG 16	PG 16	PG 16	PG 16	PG 16
c01 Cold water inlet	Male thread		G 1/2 A	G 1/2 A	G 1/2 A	G 1/2 A	G 1/2 A	G 1/2 A
	Top clearance	mm	20	20	0	0	0	0
	Rear clearance	mm	80	80	85	85	85	85
c06 DHW outlet	Male thread		G 1/2 A	G 1/2 A	G 1/2 A	G 1/2 A	G 1/2 A	G 1/2 A
	Top clearance	mm	20	20	0	0	0	0
	Rear clearance	mm	80	80	85	85	85	85
i13 Wall mounting bracket	Height	mm	435	696	591	731	866	1085

**Wall mounting bracket**

**I**

**16.2 Wiring diagrams and connections**

**J**

- R 560 Ω
- 1 Anode
- 2 Water heater
- 3 Mains terminal
- 4 Stainless steel heating element
- 5 No. of heating elements, 2 kW ~ 230 V
- 6 Additional heating element, 1 kW ~ 230 V
- 7 High limit safety cut-out
- 8 Operating mode switch
- 9 Jumper ECO
- 10 Reverse control jumper
- 11 Electronic assembly, control unit
- 12 Electronic assembly, operation
- 13 Temperature sensor

**16.2.1 Dual circuit operation**

The output from rapid heating is shown after the forward slash.



E Z B

Single meter measurement with EVU contact

2 / 3 kW

**K**

3 / 3 kW

**L**

1 Power-OFF contact

16.2.2 Single circuit operation

The output from rapid heating is shown after the forward slash.



E Z B

2 / 3 kW

**M**

3 / 3 kW

**N**

16.2.3 Manual operation

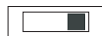

E Z B

3 kW

**O**

16.3 Fault conditions

In the event of a fault, temperatures of up to 95 °C at 0.6 MPa can occur.

16.4 Details on energy consumption

Product data complies with EU regulations relating to the Directive on the ecodesign of energy related products (ErP).

		EO 30 EL	EO 50 EL	EO 80 EL	EO 100 EL	EO 120 EL	EO 150 EL
Manufacturer		231160 Tatra- mat	231161 Tatra- mat	231162 Tatra- mat	231163 Tatra- mat	231651 Tatra- mat	231164 Tatra- mat
Load profile		S	M	M	L	XL	XL
Energy efficiency class		B	B	B	C	C	C
Energy conversion efficiency	%	35	40	40	40	39	40
Annual power consumption	kWh	526	1283	1290	2514	4311	4106
Default temperature setting	°C	85	85	85	85	85	85
Sound power level	dB(A)	15	15	15	15	15	15
Option for exclusive operation during off-peak periods		X	X	X	X	X	X
Smart function		X	X	X	X	-	X
Weekly power consumption with Smart	kWh	13.034	24.787	24.123	49.219		84.346
Weekly power consumption without Smart	kWh	15.324	27.115	28.408	54.399		92.109
Daily power consumption	kWh	2.920	6.621	6.929	12.579	19.799	20.294
Cylinder capacity	l	30	50	80	100	120	150
Mixed water volume at 40 °C	l	53	100	141	187	223	288

The information on energy conversion efficiency and annual power consumption applies only when intelligent control is switched on (Smart function).

16.5 Data table

		EO 30 EL	EO 50 EL	EO 80 EL	EO 100 EL	EO 120 EL	EO 150 EL
		231160	231161	231162	231163	231651	231164
<b>Hydraulic data</b>							
Nominal capacity	l	30	50	80	100	120	150
Mixed water volume at 40 °C	l	53	100	141	187	223	288
<b>Electrical data</b>							
Connected load ~ 230 V	kW	3	3	3	3	3	3
Rated voltage	V	230	230	230	230	230	230
Phases		1/N/PE	1/N/PE	1/N/PE	1/N/PE	1/N/PE	1/N/PE
Frequency	Hz	50/60	50/60	50/60	50/60	50/60	50/60
Single circuit operating mode		X	X	X	X	X	X
Dual circuit operating mode		X	X	X	X	X	X
Manual rapid heat-up mode		X	X	X	X	X	X
Heat-up time from 15 °C to 65 °C	h	0.53	0.88	1.42	1.77	2.13	2.66
<b>Application limits</b>							
Temperature setting range	°C	20-85	20-85	20-85	20-85	20-85	20-85
Max. permissible pressure	MPa	0.6	0.6	0.6	0.6	0.6	0.6
Min./max. conductivity, drinking water	µS/cm	100-1500	100-1500	100-1500	100-1500	100-1500	100-1500
Max. flow rate	l/min	23.5	23.5	23.5	23.5	23.5	23.5
<b>Energy data</b>							
Standby energy consumption/ 24 h at 65 °C	kWh	0.53	0.70	0.73	0.85	0.92	1.27
Energy efficiency class		B	B	B	C	C	C
<b>Versions</b>							
IP rating		IP25	IP25	IP25	IP25	IP25	IP25
Sealed unvented type		X	X	X	X	X	X
Power cable		X	X	X	X		X
Power cable length approx.	mm	1000	1000	1000	1000	1000	1000
Frost protection setting	°C	7	7	7	7	7	7
Colour		White	White	White	White	White	White
<b>Dimensions</b>							
Height	mm	696	951	893	1045	1200	1435
Width	mm	380	380	475	475	475	475
Depth	mm	392	392	492	492	492	492
<b>Weights</b>							
Weight, full	kg	49	75	111	135	161	199
Weight, empty	kg	19	25	31	35	41	49



In accordance with the information contained in this manual and with proper installation, use and maintenance, we guarantee that our product will retain the characteristics specified according to the technical conditions for the entire warranty period. If, however, during the warranty period, any fault not caused by the user or force majeure (e.g. a natural disaster) occurs, the product shall be repaired by us free of charge. The relevant conditions of the civil code apply to any replacement or withdrawal from the agreement.

The manufacturer shall not assume any responsibility for damages arising as a result of improper installation, connection, operation or maintenance of the appliance.

### Validity of the warranty

The warranty period for the product begins on the day of the sale (or the day of commissioning) to the end customer and lasts for:

- 24 months

The warranty period is extended in the case of warranty repairs by the duration required for these repairs.

### Conditions for the fulfilment of the warranty

- A correctly completed warranty certificate, specifying the date of sale, signature and stamp of the retailer, or giving the installation date, signature and stamp of the qualified contractor relating to the commissioning of the appliance (costs incurred shall be borne by the customer).
- Invoice, delivery note or other proof of purchase.



**The manufacturer shall not provide any warranty for problems arising as a result of hard water and low water quality.**

**The removal of limescale deposits is not part of the warranty.**

### Complaints process

If, when operating the appliance, a fault occurs, please contact one of the listed customer support centres and notify them of the nature of the fault. Please also enter the appliance type given on the warranty certificate, the serial number and the date of purchase.



**Never dismantle the appliance in the event of a fault.**

**To assess a fault in the appliance, it is essential that the service technician can work with the appliance under the same conditions in which it was installed and commissioned.**

The service technician rectifies the fault or takes further action to deal with your complaint. After the warranty repair, the service technician enters the date and a signature on the warranty certificate and stamps it.

### Voiding the warranty

- Missing warranty certificate
- In the case of a fault caused unequivocally by improper installation and connection of the appliance
- If the appliance has not been used in accordance with the instructions specified in this manual
- If the repair work was carried out by a company that is not authorised to repair our products
- If inexpert changes were made to the appliance or its design was altered
- Missing or damaged type plate



**We do not provide any warranty for damage to the appliance arising as a result of natural wear and tear, scaling, chemical or electrochemical influences.**

We reserve the right to make changes to the appliance design that do not influence the function and usage characteristics of the appliance.



**Disposal of used appliances**

**Appliances marked with the adjacent symbol should not be placed in the general waste, but rather should be collected and disposed of separately. Disposal is subject to the relevant legislation and regulations.**

**ZVLÁŠTNÍ POKYNY****OBSLUHA**

<b>1</b>	<b>VŠEOBECNÉ POKYNY</b>	<b>28</b>
1.1	Bezpečnostní pokyny	28
1.2	Jiné symboly použité v této dokumentaci	28
1.3	Měrné jednotky	28
<b>2</b>	<b>BEZPEČNOST</b>	<b>29</b>
2.1	Použití v souladu s účelem	29
2.2	Bezpečnostní pokyny	29
2.3	Kontrolní symbol	29
<b>3</b>	<b>POPIS PŘÍSTROJE</b>	<b>29</b>
<b>4</b>	<b>NASTAVENÍ</b>	<b>30</b>
4.1	Ovládací prvky, zobrazení a symboly	30
4.2	Nastavení z výroby	30
4.3	Nastavte požadovanou teplotu a režim ochrany před mrazem.	31
4.4	Funkce nabídky	31
4.5	Zapnutí / vypnutí blokování tlačítek	34
<b>5</b>	<b>ČIŠTĚNÍ, PÉČE A ÚDRŽBA</b>	<b>35</b>
<b>6</b>	<b>ODSTRANĚNÍ PROBLÉMŮ</b>	<b>35</b>

**INSTALACE**

<b>7</b>	<b>BEZPEČNOST</b>	<b>36</b>
7.1	Všeobecné bezpečnostní pokyny	36
7.2	Předpisy, normy a ustanovení	36
<b>8</b>	<b>POPIS PŘÍSTROJE</b>	<b>36</b>
8.1	Rozsah dodávky	36
<b>9</b>	<b>PŘÍPRAVA</b>	<b>36</b>
9.1	Místo montáže	36
<b>10</b>	<b>MONTÁŽ</b>	<b>36</b>
10.1	Montáž přístroje	36
10.2	Vodovodní přípojka	36
10.3	Elektrická přípojka	37
<b>11</b>	<b>UVEDENÍ DO PROVOZU</b>	<b>38</b>
11.1	První uvedení do provozu	38
11.2	Opětovné uvedení do provozu	38
<b>12</b>	<b>NASTAVENÍ</b>	<b>38</b>
12.1	Zapnutí režimu podnikání	38
12.2	Zapnutí zpětného řízení	39
<b>13</b>	<b>UVEDENÍ MIMO PROVOZ</b>	<b>39</b>
<b>14</b>	<b>ÚDRŽBA</b>	<b>39</b>
14.1	Kontrola bezpečnostní skupiny a pojistného ventilu	39
14.2	Vyprázdnění přístroje	39
14.3	Kontrola ochranné anody	39
14.4	Odvápnění	40
14.5	Montáž omezovače teploty	40
<b>15</b>	<b>ODSTRAŇOVÁNÍ PORUCH</b>	<b>40</b>
<b>16</b>	<b>TECHNICKÉ ÚDAJE</b>	<b>41</b>
16.1	Rozměry a přípojky	41
16.2	Schémata elektrického zapojení a přípojky	41
16.3	Podmínky v případě poruchy	42
16.4	Údaje ke spotřebě energie	42
16.5	Tabulka údajů	43

**ZÁRUKA****ŽIVOTNÍ PROSTŘEDÍ A RECYKLACE**

- Přístroj smí používat děti od 8 let a osoby se sníženými fyzickými, sensorickými nebo mentálními schopnostmi nebo s nedostatkem zkušeností a znalostí pouze pod dozorem nebo po poučení o bezpečném používání přístroje, a poté, co porozuměly nebezpečí, které z jeho používání plyne. Nenechávejte děti, aby si s přístrojem hrály. Čištění a údržbu, kterou má provádět uživatel, nesmí provádět samotné děti bez dozoru.
- Přípojka k elektrické síti smí být provedena pouze jako pevná přípojka. Přístroj musí být možné odpojit od síťové přípojky na všech pólech na vzdálenost nejméně 3 mm.
- Dodržujte maximální přípustný tlak (viz kapitola „Instalace / Technické údaje/Tabulka s technickými údaji“).
- Přístroj je pod tlakem. Během ohřevu z pojistného ventilu odkapává přebytečná voda.
- Aktivujte pravidelně pojistný ventil, abyste zabránili jeho zablokování usazeninami vodního kamene.
- Vypusťte přístroj způsobem podle popisu v kapitole „Instalace / Údržba / Vypuštění přístroje“.
- Nainstalujte pojistný ventil schváleného konstrukčního vzoru na přívodní potrubí studené vody. Nezapomeňte, že v závislosti na klidovém tlaku budete případně navíc potřebovat také tlakový redukční ventil.
- Odtok dimenzujte tak, aby v případě zcela otevřeného pojistného ventilu mohla voda plynule odtékat.
- Namontujte odtok pojistného ventilu s plynulým sklonem v nezamrzající místnosti.
- Vypouštěcí otvor pojistného ventilu musí zůstat směrem do atmosféry otevřený.

## 1 VŠEOBECNÉ POKYNY

Kapitoly „Zvláštní pokyny“ a „Obsluha“ jsou určeny uživatelům přístroje a instalačním technikům. Kapitola „Instalace“ je určena instalačním technikům.



### Upozornění

Dříve, než zahájíte provoz, si pozorně přečtete tento návod a pečlivě jej uschovejte. Případně předejte návod dalšímu uživateli.

### 1.1 Bezpečnostní pokyny

#### 1.1.1 Struktura bezpečnostních pokynů



#### UVOZUJÍCÍ SLOVO druhu nebezpečí

Zde jsou uvedeny možné následky nedodržení bezpečnostních upozornění.

» Zde jsou uvedena opatření k odvrácení nebezpečí.

#### 1.1.2 Symboly, druh nebezpečí

Symbol	Druh nebezpečí
	Úraz
	Úraz elektrickým proudem
	Popálení (popálení, opaření)

#### 1.1.3 Uvozující slova

UVOZUJÍCÍ SLOVO	Význam
NEBEZPEČÍ	Pokyny, jejichž nedodržení má za následek vážné nebo smrtelné úrazy.
VÝSTRAHA	Pokyny, jejichž nedodržení může mít za následek vážné nebo smrtelné úrazy.
POZOR	Pokyny, jejichž nedodržení může mít za následek středně vážné nebo lehké úrazy.

### 1.2 Jiné symboly použité v této dokumentaci



### Upozornění

Obecné pokyny jsou označeny symbolem zobrazeným vedle.

» Texty upozornění čtete pečlivě.

Symbol	
	Věcné škody (poškození přístroje, následné škody, poškození životního prostředí)
	Likvidace přístroje

» Tento symbol vás vyzývá k určitému jednání. Potřebné úkony jsou popsány krok za krokem.



Tento symbol odkazuje na obrázek A na začátku dokumentu.

### 1.3 Měrné jednotky



### Upozornění

Pokud není uvedeno jinak, jsou všechny rozměry uvedeny v milimetrech.

## 2 BEZPEČNOST

### 2.1 Použití v souladu s účelem

Přístroj je určen k ohřevu pitné vody. Může zásobovat jedno nebo několik odběrných míst.

Přístroj je určen k použití v domácnostech. Mohou jej tedy bezpečně obsluhovat neškolené osoby. Lze jej používat i mimo domácnosti, např. v drobném průmyslu, pokud způsob použití v takových oblastech odpovídá určenému přístroji.

Jiné použití nebo použití nad rámec daného rozsahu je považováno za použití v rozporu s účelem. Ohřívání jiných kapalin nebo látek není přípustné. K použití v souladu s určením patří také dodržování tohoto návodu a návodů k používanému příslušenství.

### 2.2 Bezpečnostní pokyny



#### VÝSTRAHA - popálení

Armatura a bezpečnostní skupina mohou za provozu dosáhnout teploty vyšší než 60 °C. Pokud jsou výstupní teploty vyšší než 43 °C hrozí nebezpečí opaření.



#### VÝSTRAHA - úraz

Přístroj smí používat děti od 8 let a osoby se sníženými fyzickými, sensorickými nebo mentálními schopnostmi nebo s nedostatečnými zkušenostmi a znalostmi pouze pod dozorem, nebo poté, co byly poučeny o bezpečném použití přístroje jsou si vědomy nebezpečí, která z jeho použití plynou. Nenechávejte děti, aby si s přístrojem hrály. Čištění a údržbu, kterou má provádět uživatel, nesmí provádět samotné děti bez dozoru.



#### Věcné škody

Uživatel musí vodovodní potrubí a bezpečnostní skupinu chránit před mrazem.



#### Upozornění

Přístroj je pod tlakem. Během ohřevu odkapává z pojistného ventilu přebytečná voda. Pokud voda kape i po ukončení ohřevu vody a tlak vody je nižší než 0,6 MPa, informujte specializovaného řemeslníka.

### 2.3 Kontrolní symbol

Viz typový štítek na přístroji.

## 3 POPIS PŘÍSTROJE

Přístroj slouží k elektrickému ohřevu pitné vody normálním topným výkonem nebo rychloohřevem. Elektronická regulace usnadňuje nastavení úsporného režimu. V závislosti na napájení elektrickým proudem a aktuálním odběru se uskuteční automatický ohřev až na požadovanou teplotu.

Digitální zobrazení vás informuje o nastavené požadované teplotě a zapnutých funkcích.

Orientační hodnotu skutečné teploty vám poskytuje analogový indikátor teploty.

Vnitřní nádoba je chráněna proti korozi smaltem ve spojení s vestavěnou ochrannou hořčíkovou anodou.

Nadbytečná voda vznikající při ohřevu vody se odvádí pojistným ventilem.

Teplou izolaci tvoří ekologická a recyklovatelná polyuretanová pěna.

Zásobník je chráněn před zamrznutím. To však neplatí pro pojistný ventil a vodovodní potrubí v bytě či domě. Je-li přístroj odpojen od sítě, není zásobník chráněn před zamrznutím. Hrozí-li nebezpečí zamrznutí, je v takovém případě nutno zásobník vypustit.

Přístroj lze používat třemi způsoby: jako jednookruhový či dvouokruhový zásobník nebo pro jednorázový ohřev.

#### Jednookruhový provoz zásobníku

Při tomto provozním režimu přístroj ohřívá při každém nastavení požadované teploty automaticky při normálním topném výkonu. Dodatečně můžete zapnout rychlý ohřev.

## Dvouokruhový provoz zásobníku

Přístroj ohřívá obsah zásobníku automaticky při každém nastavení požadované teploty během doby s nízkou sazbou (doby s nízkou sazbou elektrorozvodného závodu) při normálním topném výkonu. Dodatečně můžete zapnout rychlý ohřev.

## Jednorázový ohřev

Přístroj ohřívá pouze po stisknutí tlačítka rychlého ohřevu. Po dosažení maximálně možné teploty se přístroj vypne a automaticky se již nezapne.













## 4 NASTAVENÍ

### 4.1 Ovládací prvky, zobrazení a symboly

#### A

Zobrazí se požadovaná teplota.

Pokud dojde k chybě, zobrazení bliká.

Tlačítko	Popis	Symbol	Popis	Symbol	Popis
	Mode Výběr funkce nabídky		Režim úspory energie ECO Comfort		Zajištění tlačítek
	OK Potvrzení zobrazené hodnoty		Režim úspory energie ECO Plus		Protizámrazová ochrana
	Minus Snížení zobrazené hodnoty		Režim úspory energie ECO Dynamic		Omezovač teploty
	Plus Zvýšení zobrazené hodnoty		Rychlý ohřev		Ohřev

Při provozu jsou symboly pro všechny zapnuté funkce osvětleny.

Během nastavení funkcí nabídky svítí pouze symbol pro aktuální funkci a příp. symbol ohřevu. Zobrazí se aktuální nastavení funkce.

Za účelem úspory energie se intenzita osvětlení zmenší, pokud po dobu asi 5 minut neprovedete žádné nastavení. Jakmile stisknete některé z tlačítek, zobrazení a symboly se opět jasně osvětlí.

### 4.2 Nastavení z výroby





Po prvním uvedení do provozu se požadovaná teplota nastaví na maximální hodnotu 85 °C. Pomocí symbolů se zobrazí, že přístroj ohřívá a je zvolen režim šetřící energii ECO Comfort.

#### B

- 1 Zobrazení požadované teploty (nastavení z výroby 85 °C)
- 2 Symbol ohřevu
- 3 Symbol režimu úspory energie ECO Comfort (nastavení z výroby)

### 4.3 Nastavte požadovanou teplotu a režim ochrany před mrazem.

Zobrazí se aktuální požadovaná teplota. Nastavení z výroby: 85 °C

			» Pomocí tlačítek plus a minus nastavte požadovanou teplotu od 20 do 85 °C nebo zvolte 7 °C k nastavení ochrany před zamrznutím.
			
			Jakmile teplota vody klesne pod nastavenou hodnotu, zapne se automaticky ohřev. Jakmile je dosaženo nastavené požadované teploty ohřevu, objeví se symbol ohřevu.
		7	Při nastavení 7 °C se automaticky zapne ochrana před mrazem a zobrazí se symbol ochrany před zamrznutím.



#### Upozornění

**Pokud změníte požadovanou teplotu, přístroj se automaticky nastaví do režimu úspory energie ECO Comfort.**

Při nízké spotřebě vody, nebo pokud je voda velmi tvrdá, doporučujeme nastavit nižší požadovanou teplotu, protože z vody se od teploty cca 55 °C vylučuje vodní kámen.

#### 4.3.1 Dovolena a nepřítomnost

- » Pokud nebudete přístroj po delší dobu využívat, nastavte z důvodu úspory energie požadovanou teplotu na 7 °C (ochrana před zamrznutím) nebo odpojte přístroj od sítě.
- » Z hygienických důvodů ohřejte obsah zásobníku před prvním použitím jednorázově na teplotu vyšší než 60 C.

### 4.4 Funkce nabídky

#### 4.4.1 Obecný princip nastavení nabídky





#### Upozornění

**Vaše nastavení zůstanou zachována i po odpojení síťové přípojky.**

**Jestliže během nastavení nabídky neprovedete po dobu 15 sekund žádné zadání, zobrazí se opět požadovaná teplota. Vaše nastavení se neuloží.**

			» tlačítkem režimu Mode vyvolejte postupně všechny funkce nabídky. Zobrazí se symbol pro aktuální funkci nabídky. příp. svítí symbol ohřevu, všechny ostatní symboly nesvítí. Zobrazí se aktuální nastavení: Funkce vypnuta Funkce zapnuta [°C] při funkci nabídky Omezení teploty
		0	
		1	
		40-60	

Ke změně nastavení postupujte u všech funkcí nabídky stejným způsobem:

			» Zapněte funkci nabídky tlačítkem Plus, příp. nastavte hodnotu.
			» Vypněte funkci nabídky tlačítkem Minus, příp. nastavte hodnotu.
			» Nastavení potvrďte tlačítkem OK. Aktuální nastavení pro funkci nabídky se uloží. Zobrazí se požadovaná teplota.

#### 4.4.2 Zobrazení chybového kódu

Tato funkce nabídky se zobrazí pouze tehdy, pokud dojde k chybě a zobrazení bliká.

		E...	» Stiskněte tlačítko režimu Mode. Pokud dojde k chybě a zobrazení bliká, zobrazí se chybový kód (viz kap. „Odstraňování poruch“).
--	--	------	--

#### 4.4.3 Nastavení režimu úspory energie

##### ECO Comfort (nastavení z výroby)

Režim úspory energie vám nabízí vždy maximální množství teplé vody, a tím nejvyšší komfort.

V režimu úspory energie ECO Comfort se požadovaná teplota po jednom týdnu automaticky sníží z 85 °C na 60 °C.

V režimu úspory energie ECO Comfort můžete požadovanou teplotu kdykoli ručně nastavit mezi 61 °C a 70 °C. Toto je také možné okamžitě po uvedení do provozu a po automatickém snižování požadované teploty. Pokud nastavíte požadovanou teplotu výše než na 70 °C, sníží se požadovaná teplota po jednom týdnu opět automaticky na 60 °C.

##### ECO Plus (při jednookruhovém provozu zásobníku)

Tento režim úspory energie vám nabízí výhody v podobě úspor energie, protože se ohřívá teprve po větším odběru.

V režimu ECO Plus ohřívá přístroj automaticky až na požadovanou teplotu 60 °C, jakmile odeberete 40 % objemu zásobníku.

##### ECO Dynamic (při jednookruhovém provozu zásobníku)

Tento režimu úspory energie vám nabízí maximální energetickou účinnost inteligentním a dynamickým přizpůsobením k vašemu odběru.

Zvolíte-li režim ECO Dynamic, vyhodnocuje přístroj po dobu jednoho týdne vaše doby odběru a množství. V následujícím týdnu vám dá v době odběru k dispozici potřebné množství smíšené vody. Přístroj sleduje váš odběr a tomu automaticky přizpůsobí případné doby ohřevu.

Tento režim šetřící energii je optimální, jestliže v průběhu týdne potřebujete vždy ve stejnou dobu teplou vodu. V případě, že se vaše doby odběru změní, je vám v příštím týdnu voda k dispozici ve změněnou dobu.

Požadovaná teplota se nastaví okamžitě na 60 °C.



##### Upozornění

V režimu podnikání (viz kap. „Režim podnikání“) a provozním režimu s bojlerem (viz kap. „Popis přístroje“) se funkce nabídky ECO přeskočí.







		f	» Zvolte tlačítkem režimu Mode funkci nabídky ECO Comfort. Objeví se symbol ECO Comfort.
--	---	---	---



##### Upozornění

Režim úspory energie ECO Plus nebo ECO Dynamic nemůžete zvolit, když je zapnuto omezení teploty nebo v dvouokruhovém provozu je aktivní zpětné řízení. Tyto funkce nabídky se pak přeskočí.



			» Opětným stisknutím tlačítka režimu Mode zvolíte funkci nabídky ECO Plus. Zobrazí se symbol ECO Plus.
			» Opětným stisknutím zvolíte funkci nabídky ECO Dynamic. Objeví se symbol ECO Dynamic.



**Upozornění**

» Zapněte funkci nabídky tlačítkem Plus nebo ji vypněte tlačítkem Minus a potvrďte tlačítkem OK.

Když vypnete všechny režimy šetřící energii, zapne se automaticky ECO Comfort.

**4.4.4 Režim podnikání**



Odborník může přístroj přepnout na podnikatelské použití, např. v ordinacích nebo řeznictvích (viz kap. „Instalace / nastavení“). Požadovaná teplota se potom nastaví ručně. Tlačítko režimu šetřícího energie není v režimu podnikání aktivní.

**4.4.5 Přizpůsobené využití doby se sníženou sazbou (Zpětné řízení při dvouokruhovém provozu zásobníku)**

Tato funkce není při nastavení ve výrobě aktivní. Odborník může aktivovat dvouokruhový provoz zásobníku. Tj., že přístroj vyhodnocuje po 7 dní dobu s nízkou sazbou vašeho elektrorozvodného závodu, aby byly tyto doby nízké sazby optimálně využity. Cílem je ohřev zapnout časově tak, že teprve na konci doby s nízkou sazbou je vám k dispozici objem zásobníku ohřátý kompletně na požadovanou teplotu.

**4.4.6 Zapnutí / vypnutí rychlého ohřevu**

Při rychlém ohřevu se ohřívá na maximální teplotu. Jestliže jste zapnuli omezení teploty, je nastavené omezení teploty současně maximální hodnotou pro požadovanou teplotu. Jakmile se dosáhne maximální teploty, funkce rychlého ohřevu se automaticky vypne. V normálním provozu je opět aktivní dříve nastavená požadovaná teplota.

			» Stiskněte tlačítko režimu Mode tolikrát, dokud se neobjeví symbol pro rychlý ohřev.
--	---	---	---









**Upozornění**

» Zapněte funkci nabídky tlačítkem Plus nebo ji vypněte tlačítkem Minus a potvrďte tlačítkem OK.

#### 4.5 Zapnutí / vypnutí blokování tlačítek

Jestliže se zapne blokování tlačítek pokoušíte se tlačítka stisknout nebo některou funkci zapnout, bliká symbol blokování tlačítek.

##### Zapnutí



			» Stiskněte tlačítko režimu Mode tolikrát, dokud se neobjeví symbol blokování tlačítek.
			» Zapněte blokování tlačítek tlačítkem Plus. Jestliže se tlačítko stiskne, symbol bliká.



##### Upozornění

» Potvrďte tlačítkem OK.



##### Vypnutí

			» K vypnutí blokování tlačítek, stiskněte současně tlačítka Plus a Minus po dobu 3 sekund. Během té doby bliká symbol blokování tlačítek a zhasne, když se funkce vypne.
--	---	---	---

#### 4.5.1 Zapnutí / vypnutí ochrany před zamrznutím.

Zapnete-li ochranu před zamrznutím, nastaví se automaticky požadovaná teplota na 7 °C.

Vypnete-li ochranu před zamrznutím, nastaví se automaticky požadovaná teplota na 20 °C.

			» Stiskněte tlačítko režimu Mode tolikrát, dokud se neobjeví symbol ochrany před zamrznutím.
--	---	---	--



##### Upozornění

» Zapněte funkci nabídky tlačítkem Plus nebo ji vypněte tlačítkem Minus a potvrďte tlačítkem OK.

#### 4.5.2 Nastavení omezení teploty









##### Upozornění

Zapnete-li omezení teploty v režimu šetřící energii ECO Plus nebo ECO Dynamic, přepne se přístroj automaticky na režim šetřící energii ECO Comfort.

Nastavení požadované teploty můžete omezit na 40 až 60 °C nebo omezení teploty vypnout.

##### Zapnutí a vypnutí



			» Stiskněte tlačítko režimu Mode tolikrát, dokud se neobjeví symbol blokování tlačítek.
			» Tlačítka Plus a Minus nastavte hodnotu pro omezení teploty od 40 do 60 °C.
			



##### Upozornění

» Potvrďte tlačítkem OK.

## Vypnutí

		1	» Stiskněte tlačítko režimu Mode tolikrát, dokud se neobjeví symbol omezení teploty.
		0	» Omezení teploty vypnete tak, že tlačítkem Minus zvolíte nastavení 0.



## Upozornění

» Potvrďte tlačítkem OK.

## 5 ČIŠTĚNÍ, PÉČE A ÚDRŽBA

- » Nepoužívejte abrazivní čisticí prostředky nebo prostředky obsahující rozpouštědla! K ošetřování a údržbě přístroje stačí vlhká textilie.
- » Kontrolujte pravidelně armatury. Vodní kámen na výtocích z armatur odstraníte běžnými prostředky k odstranění vodního kamene.
- » Pravidelně nechejte instalátéra provést kontrolu elektrické bezpečnosti přístroje a funkce bezpečnostního systému.
- » Instalátér musí po prvním roce poprvé zkontrolovat ochrannou magneziovou anodu. Na základě kontroly instalátér rozhodne, v jakých časových intervalech musí být kontrola provedena znovu.
- » Aktivujte pravidelně pojistný ventil, abyste zabránili jeho zablokování usazeninami vodního kamene.

## 6 ODSTRANĚNÍ PROBLÉMŮ

Problém	Příčina	Odstranění
Voda se neohřívá a indikátor nesvíí.	Bylo přerušeno elektrické napájení.	Zkontrolujte jištění vnitřní instalace.
Voda není dost teplá a symbol pro ohřev svítí.	Požadovaná teplota je nastavena příliš nízkou.	Nastavte o něco vyšší požadovanou teplotu.
	Přístroj zatím ohřívá vodu po větším předchozím odběru.	Vyčkejte, až symbol pro ohřev zhasne.
Příliš slabý proud odbírané vody.	Perlátor v armatuře nebo ve sprchové hlavici je zanesen vodním kamenem nebo je znečištěný.	Očistěte perlátor nebo sprchovou hlavici a zbavte je vodního kamene.
Přístroj nereaguje na stisknutí tlačítka. 	Blokování tlačítek je zapnuto.	Vypněte blokování tlačítek (viz kap. „Nastavení / funkce nabídek / blokování tlačítek ZAP / VYP“).
Bliká symbol pro blokování tlačítek. Zobrazení bliká.		Obraťte se na specializovaného odborníka. Nechte si k tomu zobrazit chybový kód (viz kap. „Nastavení / funkce nabídek / zobrazení chybových kódů“).

Pokud nelze příčinu odstranit, kontaktujte odborníka. K získání lepší a rychlejší pomoci si připravte čísla z typového štítku (č. 000000 a 0000-000000):



## 7 BEZPEČNOST

Instalaci, uvedení do provozu, údržbu a opravy přístroje smí provádět pouze odborník.

### 7.1 Všeobecné bezpečnostní pokyny

Řádnou funkci a spolehlivý provoz lze zaručit pouze v případě použití původního příslušenství a originálních náhradních dílů určených pro tento přístroj.

### 7.2 Předpisy, normy a ustanovení



**Upozornění**

**Dodržujte všechny národní a místní předpisy a ustanovení.**

## 8 POPIS PŘÍSTROJE

### 8.1 Rozsah dodávky

Spolu s přístrojem dodáváme:

- montovaný závěs na stěnu
- Pojistný ventil s omezovačem zpětného toku

## 9 PŘÍPRAVA

### 9.1 Místo montáže

Přístroj je určen k pevné montáži na stěnu. Pamatujte, že stěna musí být dostatečně nosná.

K odvedení přebytečné vody se musí v blízkosti přístroje nacházet vhodný odtok.

» Přístroj instalujte vždy svisle v místnosti chráněné před mrazem a v blízkosti odběrného místa.

## 10 MONTÁŽ

### 10.1 Montáž přístroje

Konzole upevněná na přístroji je opatřena podélnými otvory pro zavěšení a ve většině případů umožňuje montáž na stávající závěsné čepy předchozích přístrojů.

- » V opačném případě přeneste rozměry otvorů na stěnu (viz kapitola „Technické údaje / míry a připojení“).
- » Je-li zapotřebí, vyvrtejte otvory a upevněte závěs pomocí šroubů a hmoždinek. Upevňovací materiál zvolte podle pevnosti stěny.
- » Zavěste přístroj konzolí na šrouby nebo čepy. Pamatujte přitom na vlastní hmotnost přístroje (viz kapitola „Technické údaje / tabulka s údaji“) a pracujte případně ve dvou.
- » Vyrovnajte přístroj do svislé polohy.

### 10.2 Vodovodní přípojka



**Věcné škody**

**Veškeré vodovodní přípojky a instalace provádějte podle předpisů.**

#### Rozvod studené vody

Dovolenými materiály potrubních systémů jsou měď, ocel nebo plast.

#### Rozvod teplé vody

Přípustnými materiály potrubních systémů je měď nebo plast.



**Věcné škody**

**V případě použití plastových potrubních systémů si přečtěte kapitulu „Technické údaje / Podmínky v případě poruchy“.**



**Upozornění**

Je-li tlak vody vyšší než 0,6 MPa, musí se do přívodu studené vody zabudovat redukční ventil.

Přístroj je nutno provozovat v kombinaci s tlakovými armaturami.

- » Před připojením přístroje vypláchněte důkladně vodovodní potrubí studenou vodou, aby se do nádrže nebo do pojistného ventilu nedostala žádná cizí tělesa.
- » Veďte odtok vody pojistného ventilu do trubky, která je zabezpečena před zamrznutím a má trvale sestupný sklon, takže zaručuje odtok vody bez překážek. Vypouštěcí otvor pojistného ventilu musí zůstat směrem k atmosféře otevřený.
- » Hydraulické přípojky připojte s plochým těsněním.

### 10.3 Elektrická přípojka



**VÝSTRAHA - úraz elektrickým proudem**

Při všech činnostech odpojte přístroj na všech pólech od sítě.



**VÝSTRAHA - úraz elektrickým proudem**

Veškerá elektrická zapojení a instalace provádějte podle předpisů.



**VÝSTRAHA - úraz elektrickým proudem**

Přípojka k elektrické síti smí být provedena pouze jako pevná přípojka. Přístroj musí být možné odpojit od síťové přípojky na všech pólech na vzdálenost minimálně 3 mm.



**Věcné škody**

Instalujte proudový chránič (RCD).



**Upozornění**

Dodržujte údaje uvedené na typovém štítku. Uvedené napětí se musí shodovat se síťovým napětím.



**Upozornění**

Nezapomeňte, že přístroj se musí připojit k ochrannému vodiči!

**D**

- 1 Hlavní elektronická řídicí deska, poloha X2
- 2 Spojovací kabel elektronických konstrukčních skupin
- 3 Elektronická řídicí deska - obsluha

#### Sejmutí spodního víka

- » Vyšroubujte 4 šrouby.
- » Sundejte spodní víčko.
- » Stáhněte spojovací kabel z elektronické řídicí desky obsluhy, poloha X2.

Dodatečně v dvoukruhovém provozu zásobníku:

- » Vytáhněte kabelovou průchodku dolů, přitom stiskněte háčkovou pojistku.
- » Posuňte kabelovou průchodku přes přívodní elektrický kabel a opět ji upevněte.

## Volba provozního režimu



### Věcné škody

Přepněte provozní režim jen při oddělení od napájecí sítě.

- E Jednookruhový provoz zásobníku
- Z Dvouokruhový provoz zásobníku
- B Jednorázový ohřev

- » Zvolte provozní režim spínačem na hlavní elektronické řídicí desce a zvolte požadované připojení (viz kap. „Technické údaje / schémata zapojení a připojení“).
- » Zasuňte spojovací kabel na hlavní elektronické řídicí desce, poloha X2 (viz kap. „Technické údaje / schémata zapojení a připojení“).
- » Upevněte spodní kryt přístroje 4 šrouby.

## Elektrický přívodní kabel



### VÝSTRAHA - úraz elektrickým proudem

Elektrické přívodní rozvody smí při poškození nebo při výměně opravit pouze specializovaný elektrikář s oprávněním výrobce.

Přístroj je dodán s flexibilním přívodním kabelem bez zástrčky.

- » Pokud délka kabelu nestačí, odpojte přívodní kabel v přístroji. Použijte vhodný instalační kabel.
- » Při zapojování nového elektrického přívodního kabelu pamatujte, že musí být veden vodotěsně instalovanou průchodkou a uvnitř přístroje řádně zapojen.

## 11 UVEDENÍ DO PROVOZU

### 11.1 První uvedení do provozu

- » Otevření uzavírací ventil na přívodu studené vody.
- » Odběrné místo otevřete po dobu, dokud nebude přístroj naplněn a rozvodné potrubí odvzdušněno.
- » Přitom dbejte na maximální přípustné průtokové množství při zcela otevřené armatuře (viz kapitola „Technické údaje / tabulka údajů“).
- » Připojte napájení ze sítě. Přístroj provede autotest.
- » Zkontrolujte funkci přístroje.
- » Zkontrolujte funkci pojistného ventilu.

#### 11.1.1 Předání přístroje

- » Vysvětlíte uživateli funkci přístroje a seznámte ho se způsobem jeho užívání.
- » Upozorníte uživatele na pojistný ventil, na jeho význam a pokyny k obsluze.
- » Upozorníte uživatele na možná rizika, především na nebezpečí opaření.
- » Předějte tento návod.

### 11.2 Opětovné uvedení do provozu

Viz kapitola „Prvotní uvedení do provozu“.

## 12 NASTAVENÍ

### 12.1 Zapnutí režimu podnikání



- S Propojka ECO (režim úspory energie)
- E ECO ZAP (nastavení z výroby)
- A ECO VYP (režim podnikání)
- » K zapnutí režimu k podnikání přesuňte propojku.

## 12.2 Zapnutí zpětného řízení

### F

R propojka - zpětné řízení

E Zpětné řízení ZAP

A Zpětné řízení VYP (nastavení z výroby)

» K zapnutí zpětného režimu k podnikání upravte polohu propojky.

## 13 UVEDENÍ MIMO PROVOZ

» Odpojte přístroj pojistkami v domovní instalaci od elektrického proudu.

» Vypusťte přístroj. Viz kapitola „Údržba / Vyprázdnění přístroje“.

## 14 ÚDRŽBA



**VÝSTRAHA - úraz elektrickým proudem**

Při všech činnostech odpojte přístroj na všech pólech od sítě.



**VÝSTRAHA - úraz elektrickým proudem**

Veškerá elektrická zapojení a instalace provádějte podle předpisů.

Pokud musíte navíc přístroj vyprázdnit, prostudujte si kapitolu „Vyprázdnění přístroje“.

### 14.1 Kontrola bezpečnostní skupiny a pojistného ventilu

» Bezpečnostní skupinu a pojistný ventil kontrolujte pravidelně.

### 14.2 Vyprázdnění přístroje



**VÝSTRAHA - popálení**

Při vypouštění může vytékat horká voda.

Pokud je nutno přístroj z důvodu údržby nebo při nebezpečí zamrznutí z důvodu ochrany kompletní instalace vyprázdnit, postupujte takto:

» Uzavřete ventil na přívodu studené vody.

» Vyprázdněte přístroj otevřením uzavíracího kohoutu na pojistné ventilu.

### 14.3 Kontrola ochranné anody

» Ochrannou anodu zkontrolujte poprvé po jednom roce a případně ji vyměňte.

» Potom rozhodněte, v jakých časových intervalech mají být provedeny další kontroly.

### 14.4 Odvápňení

- » Odstraňte z nádoby uvolněné usazeniny vodního kamene.
- » V případě nutnosti odstraňte vodní kámen z vnitřní nádrže pomocí obvyklých prostředků k jeho odstranění.
- » Odvápňujte přírubu pouze po demontáži. Neošetřujte povrch nádoby a ochrannou anodu dekalificačními prostředky.

### 14.5 Montáž omezovače teploty

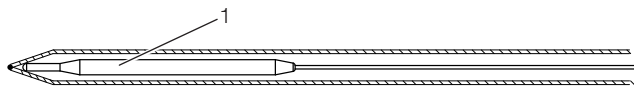

26\_02\_07\_0305

1 Čidlo omezovače

- » Nasadte čidlo omezovače do jímky k montáži snímače až na doraz.

## 15 ODSTRAŇOVÁNÍ PORUCH



### Upozornění

Při teplotách nižších než  $-15\text{ }^{\circ}\text{C}$  se může bezpečnostní omezovač teploty aktivovat. Těmto teplotám může být přístroj vystaven již při skladování nebo při dopravě.

- » Nechejte si k tomu zobrazit chybový kód (viz kap. „Nastavení / funkce nabídek / zobrazení chybových kódů“).
- » Konektory jsou popsány v kapitole „Technické údaje / schémata zapojení a připojení“).

Závada	Kód	Příčina	Odstranění
Doba ohřevu je velmi dlouhá a symbol ohřevu svítí.		Topná příruba je zanesena vodním kamenem.	Odstraňte z topné příruby vodní kámen.
Pojistný ventil kape a symbol ohřevu nesvítí.		Sedlo ventilu je znečištěné.	Vyčistěte sedlo ventilu.
Zobrazení bliká.	E2	Teplotní čidlo je v poruše.	Zkontrolujte, zda konektor X10 je správně zasunut. Zkontrolujte teplotní čidlo.
	E4		
	E1	Komunikace mezi elektronickými řídicími deskami je v poruše.	Zkontrolujte, zda konektor X2 je v obou řídicích deskách správně zasunut. Zkontrolujte řídicí desky a spojovací kabel.
	ZB		
Voda není teplá. Symbol ohřevu se neobjeví. Zobrazení bliká.	E8	Došlo k aktivaci bezpečnostního omezovače teploty.	Zkontrolujte přístroj a odstraňte příčinu. Stiskněte tlačítko Reset (viz obrázek).
		Bezpečnostní omezovač teploty se aktivoval z důvodu závady na regulátoru.	Odstraňte příčinu závady. Vyměňte filtr bezpečnostní omezovač teploty.
		Došlo k aktivaci bezpečnostního omezovače teploty, protože teplota klesla pod $-15\text{ }^{\circ}\text{C}$ .	Stiskněte tlačítko Reset (viz obrázek).
		Vadná topná příruba.	Vyměňte topnou přírubu.
Voda není teplá. Zobrazení bliká.	E6	Teplotní čidlo je vadné.	Zkontrolujte, zda konektor X10 je správně zasunut. Zkontrolujte teplotní čidlo.



### Tlačítko Reset bezpečnostního omezovače teploty

- » Odpojte přístroj od zdroje napájení.
- » Vyšroubujte šrouby a sejměte spodní kryt.
- » Stáhněte spojující kabel z elektronické řídicí desky obsluhy, poloha X2.

#### G

- 1 Tlačítko Reset bezpečnostního omezovače teploty

## 16 TECHNICKÉ ÚDAJE

### 16.1 Rozměry a přípojky

#### H

			EO 30 EL	EO 50 EL	EO 80 EL	EO 100 EL	EO 120 EL	EO 150 EL	
a10	Přístroj	Výška	mm	696	951	893	1045	1200	1435
a20	Přístroj	Šířka	mm	380	380	475	475	475	475
a30	Přístroj	Hloubka	mm	392	392	492	492	492	492
b01	Průchodka el. rozvodů	Výška	mm	98,5	98,5	78,5	78,5	78,5	78,5
		Šroubení		PG 16	PG 16	PG 16	PG 16	PG 16	PG 16
c01	Přítok studené vody	Vnější závit		G 1/2 A	G 1/2 A	G 1/2 A	G 1/2 A	G 1/2 A	G 1/2 A
		Vzdálenost nahoře	mm	20	20	0	0	0	0
		Vzdálenost od stěny	mm	80	80	85	85	85	85
c06	Výtok teplé vody	Vnější závit		G 1/2 A	G 1/2 A	G 1/2 A	G 1/2 A	G 1/2 A	G 1/2 A
		Vzdálenost nahoře	mm	20	20	0	0	0	0
		Vzdálenost od stěny	mm	80	80	85	85	85	85
i13	Zavešení na zeď	Výška	mm	435	696	591	731	866	1085

### Zavešení na zeď

#### I

### 16.2 Schémata elektrického zapojení a přípojky

#### J

R 560 Ω

- 1 anoda
- 2 zásobník
- 3 připojovací svorkovnice
- 4 Topné těleso z ušlechtilé oceli
- 5 Topné těleso, 2 kW ~ 230 V
- 6 dodatečné těleso, 1 kW ~ 230 V
- 7 bezpečnostní omezovač teploty
- 8 spínač provozního režimu
- 9 propojka ECO
- 10 propojka - zpětné řízení
- 11 hlavní elektronická řídicí deska
- 12 Elektronická řídicí deska - obsluha
- 13 teplotní čidlo

#### 16.2.1 Dvouokruhový provoz zásobníku

Výkon rychloohřevu se udává za lomítkem.



E Z B

Měření jedním elektroměrem s kontaktem HDO

2 / 3 kW

**K**

3 / 3 kW

**L**

1 Kontakt HDO

**16.2.2 Jednookruhový provoz zásobníku**

Výkon rychloohřevu se udává za lomítkem.



2 / 3 kW

**M**

3 / 3 kW

**N**

**16.2.3 Jednorázový ohřev**

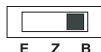

3 kW

**O**

**16.3 Podmínky v případě poruchy**

V případě poruchy může dojít k teplotám až 95 °C při tlaku 0,6 MPa.

**16.4 Údaje ke spotřebě energie**

Údaje o výrobku odpovídají nařízením EU ke směrnici o ekodesignu výrobků v souvislosti se spotřebou energie (ErP).

		EO 30 EL	EO 50 EL	EO 80 EL	EO 100 EL	EO 120 EL	EO 150 EL
		231160	231161	231162	231163	231651	231164
Výrobce		Tatramat	Tatramat	Tatramat	Tatramat	Tatramat	Tatramat
Zátěžový profil		S	M	M	L	XL	XL
Třída energetické účinnosti		B	B	B	C	C	C
Energetická účinnost	%	35	40	40	40	39	40
Roční spotřeba el. energie	kWh	526	1283	1290	2514	4311	4106
Nastavení teploty od výrobce	°C	85	85	85	85	85	85
Hladina akustického výkonu	dB(A)	15	15	15	15	15	15
Možnost výhradního provozu v období mimo špičku		X	X	X	X	X	X
Funkce Smart		X	X	X	X	-	X
Týdenní spotřeba proudu s funkcí Smart	kWh	13,034	24,787	24,123	49,219		84,346
Týdenní spotřeba proudu bez funkce Smart	kWh	15,324	27,115	28,408	54,399		92,109
Denní spotřeba el. energie	kWh	2,920	6,621	6,929	12,579	19,799	20,294
Objem zásobníku	l	30	50	80	100	120	150
Množství smíšené vody 40 °C	l	53	100	141	187	223	288

Informace o energetické účinnosti a roční spotřebě elektrické energie platí pouze v případě zapnutí inteligentní regulace (funkce Smart).

16.5 Tabulka údajů

		EO 30 EL	EO 50 EL	EO 80 EL	EO 100 EL	EO 120 EL	EO 150 EL
		231160	231161	231162	231163	231651	231164
<b>Údaje o hydraulickém systému</b>							
Jmenovitý objem	l	30	50	80	100	120	150
Množství smíšené vody 40 °C	l	53	100	141	187	223	288
<b>Elektrotechnické údaje</b>							
Příkon ~ 230 V	kW	3	3	3	3	3	3
Jmenovité napětí	V	230	230	230	230	230	230
Fáze		1/N/PE	1/N/PE	1/N/PE	1/N/PE	1/N/PE	1/N/PE
Frekvence	Hz	50/60	50/60	50/60	50/60	50/60	50/60
Jednookruhový provozní režim		X	X	X	X	X	X
Dvouokruhový provozní režim		X	X	X	X	X	X
Režim jednorázového ohřevu		X	X	X	X	X	X
Doba ohřevu z 15 °C na 65 °C	h	0,53	0,88	1,42	1,77	2,13	2,66
<b>Meze použitelnosti</b>							
Rozsah nastavení teplot	°C	20-85	20-85	20-85	20-85	20-85	20-85
Max. dovolený tlak	MPa	0,6	0,6	0,6	0,6	0,6	0,6
Vodivost pitné vody min./max.	μS/cm	100-1500	100-1500	100-1500	100-1500	100-1500	100-1500
Max. průtok	l/min.	23,5	23,5	23,5	23,5	23,5	23,5
<b>Energetické údaje</b>							
Pohotovostní spotřeba energie / 24 h při 65 °C	kWh	0,53	0,70	0,73	0,85	0,92	1,27
Třída energetické účinnosti		B	B	B	C	C	C
<b>Provedení</b>							
Krytí (IP)		IP25	IP25	IP25	IP25	IP25	IP25
Tlakové provedení		X	X	X	X	X	X
Elektrický přívodní kabel		X	X	X	X		X
Délka elektrického přívodního kabelu cca.	mm	1000	1000	1000	1000	1000	1000
Nastavení ochrany proti zamrznutí	°C	7	7	7	7	7	7
Barva		bílá	bílá	bílá	bílá	bílá	bílá
<b>Rozměry</b>							
Výška	mm	696	951	893	1045	1200	1435
Šířka	mm	380	380	475	475	475	475
Hloubka	mm	392	392	492	492	492	492
<b>Hmotnosti</b>							
Hmotnost při naplnění	kg	49	75	111	135	161	199
Vlastní hmotnost	kg	19	25	31	35	41	49

Při dodržení pokynů obsažených v této příručce a při odborné montáži, údržbě a řádném užívání zaručujeme, že si náš výrobek po celou záruční dobu zachová předepsané vlastnosti v závislosti na technických podmínkách. Pokud by přesto během záruční doby nastala porucha nezaviněná uživatelem či vyšší mocí (např. po přírodní katastrofě), výrobek bezplatně opravíme. Pro výměnu nebo odstoupení od smlouvy platí příslušná ustanovení civilního občanského zákoníku.

Výrobce nepřebírá odpovědnost za škody způsobené v důsledku neodborné instalace, obsluhy, údržby a neodborného připojení přístroje.

### Platnost záruky

Záruční doba výrobku počíná dnem prodeje (respektive dnem prvního uvedení do provozu) konečnému zákazníkovi a trvá:

- 5 let pro smaltované nádrže
- 24 měsíců pro jiné díly a příslušenství

Záruční doba se v případě záručních oprav prodlužuje o dobu potřebnou na tyto opravy.

### Podmínky pro poskytování záruky

- Pro uznání pětileté záruky správně vyplněný záruční list s údaji o dni prodeje, s podpisem a razítkem prodejního místa, respektive s údajem o datu instalace, s podpisem a razítkem specializované firmy prokazující uvedení přístroje do provozu (příslušné náklady jsou na účet zákazníka).
- Faktura, dodací list nebo jiný doklad o prodeji.



**Výrobce neposkytuje záruku na problémy vzniklé v důsledku tvrdé vody nebo nízké kvality vody.**

**Záruka se nevztahuje na odstraňování usazenin vodního kamene.**

### Postup při reklamaci

Pokud by při provozu přístroje došlo k poruše, obraťte se na jedno z uvedených zákaznických center a popište poruchu. Přitom uveďte také typ přístroje, sériové číslo a datum nákupu.



**V případě poruchy proto přístroj nedemontujte.**

**K posouzení poruchy přístroje je nezbytné, aby měl servisní technik možnost pracovat s přístrojem za stejných podmínek, ve kterých byl přístroj instalován a uveden do provozu.**

Servisní technik odstraní poruchu nebo učiní jiná opatření za účelem vyřízení reklamace. Po záruční opravě zapíše servisní technik do záručního listu datum, opatří záruční list svým podpisem a razítkem.

### Zánik záruky

- chybějící záruční list nebo doklad o nabytí věci
- v případě poruchy jednoznačně způsobené neodbornou montáží nebo neodborným připojením přístroje
- pokud nebyl přístroj používán v souladu s pokyny uvedenými v tomto návodu
- v případě, že opravu provedla firma, která nemá k opravám našich výrobků oprávnění
- pokud na přístroji byly provedeny neodborným způsobem změny nebo zásahy do jeho konstrukce
- chybějící nebo poškozený typový štítek



**Na škody přístroje způsobené přirozeným opotřebením, usazeninami vodního kamene, chemickými nebo elektrochemickými vlivy záruku neposkytujeme.**

Vyhrazujeme si právo na provádění změn na přístroji, které nemají vliv na funkci a užívání přístroje.



**Likvidace starých přístrojů**

**Přístroje označené tímto symbolem nepatří do směsného odpadu. Třídí se a likvidují podle zvláštních předpisů. Likvidace se řídí příslušnými zákony a předpisy.**



**ŠPECIÁLNE POKYNY****OBSLUHA**

<b>1</b>	<b>VŠEOBECNÉ POKYNY</b>	<b>48</b>
1.1	Bezpečnostné pokyny	48
1.2	Iné označenia v tejto dokumentácii	48
1.3	Rozmerové jednotky	48
<b>2</b>	<b>BEZPEČNOSŤ</b>	<b>49</b>
2.1	Určené použitie	49
2.2	Bezpečnostné pokyny	49
2.3	Kontrolné značky	49
<b>3</b>	<b>POPIS ZARIADENIA</b>	<b>49</b>
<b>4</b>	<b>NASTAVENIA</b>	<b>50</b>
4.1	Ovládacie prvky, indikácie a symboly	50
4.2	Nastavenia z výroby	50
4.3	Nastavenie požadovanej teploty a protimrazovej ochrany	51
4.4	Funkcie menu	51
4.5	Zapnutie/vypnutie zablokovania tlačidiel	54
<b>5</b>	<b>ČISTENIE, OŠETROVANIE A ÚDRŽBA</b>	<b>55</b>
<b>6</b>	<b>ODSTRAŇOVANIE PROBLÉMOV</b>	<b>55</b>

**INŠTALÁCIA**

<b>7</b>	<b>BEZPEČNOSŤ</b>	<b>56</b>
7.1	Všeobecné bezpečnostné pokyny	56
7.2	Predpisy, normy a ustanovenia	56
<b>8</b>	<b>POPIS ZARIADENIA</b>	<b>56</b>
8.1	Rozsah dodávky	56
<b>9</b>	<b>PRÍPRAVY</b>	<b>56</b>
9.1	Miesto montáže	56
<b>10</b>	<b>MONTÁŽ</b>	<b>56</b>
10.1	Montáž zariadenia	56
10.2	Vodovodné pripojenie	56
10.3	Elektrické pripojenie	57
<b>11</b>	<b>UVEDENIE DO PREVÁDZKY</b>	<b>58</b>
11.1	Prvé uvedenie do prevádzky	58
11.2	Opätovné uvedenie do prevádzky	58
<b>12</b>	<b>NASTAVENIA</b>	<b>59</b>
12.1	Zapnutie komerčného režimu	59
12.2	Zapnutie spätného riadenia	59
<b>13</b>	<b>VYRADENIE Z PREVÁDZKY</b>	<b>59</b>
<b>14</b>	<b>ÚDRŽBA</b>	<b>59</b>
14.1	Kontrola bezpečnostnej skupiny a poistného ventilu	59
14.2	Vypustenie zariadenia	59
14.3	Kontrola ochrannej anódy	59
14.4	Odvápnenie	60
14.5	Montáž bezpečnostného obmedzovača teploty	60
<b>15</b>	<b>ODSTRAŇOVANIE PORÚCH</b>	<b>60</b>
<b>16</b>	<b>TECHNICKÉ ÚDAJE</b>	<b>61</b>
16.1	Rozmery a prípojky	61
16.2	Elektrické schémy zapojenia a prípojky	61
16.3	Poruchové podmienky	62
16.4	Údaje k spotrebe energie	62
16.5	Tabuľka s údajmi	63

**ZÁRUKA****ŽIVOTNÉ PROSTREDIE A RECYKLÁCIA**

- Deti od 8 rokov, ako aj osoby so zníženými fyzickými, senzorickými či mentálnymi schopnosťami alebo osoby s nedostatočnými skúsenosťami a vedomosťami môžu prístroj používať pod dozorom, prípadne ak boli o bezpečnom používaní prístroja poučené a porozumeli z toho vyplývajúcim nebezpečenstvám. Deti sa s prístrojom nesmú hrať. Čistenie a používateľskú údržbu nesmú vykonávať deti bez dozoru.
- **NEBEZPEČENSTVO** Zásah elektrickým prúdom Pripojenie k elektrickej sieti je dovolené len v podobe trvalej prípojky. Zariadenie sa musí dať odpojiť od siete všetkými pólmi s minimálnou odpojovacou vzdialenosťou 3 mm.
- Rešpektujte maximálny prípustný tlak (pozri kapitolu Inštalácia / Technické údaje/Tabuľka s údajmi).
- Zariadenie je pod tlakom. Počas ohrevu z poistného ventilu kvapká expanzná voda.
- Pravidelne otáčajte hlavičkou poistného ventilu, aby ste predišli zadreniu, zapríčinenému napr. vápenatými usadeninami.
- Vypustite prístroj tak, ako je popísané v kapitole Inštalácia / Údržba / Vypustenie zariadenia.
- Nainštalujte poistný ventil, ktorý má testovaný konštrukčný vzor, do prírodného vedenia studenej vody. Dbajte pri tom, že v závislosti od statického tlaku prípadne potrebujete dodatočný redukčný ventil.
- Dimenzujte odtokové potrubie tak, aby pri úplne otvorenom poistnom ventile mohla voda odtekať bez prekážky.
- Namontujte vypúšťacie potrubie poistného ventilu s trvalým sklom nadol v nezamrzajúcej miestnosti.
- Vypúšťací otvor poistného ventilu musí zostať otvorený do atmosféry.

## 1 VŠEOBECNÉ POKYNY

Kapitoly Špeciálne pokyny a Obsluha sú zamerané na používateľa zariadenia a odborného remeselníka. Kapitola Inštalácia je určená odbornému remeselníkovi.



### Upozornenie

Pred použitím si dôkladne prečítajte tento návod a uschovajte ho. Tento návod prípadne odovzdajte nasledujúcemu používateľovi.

### 1.1 Bezpečnostné pokyny

#### 1.1.1 Štruktúra bezpečnostných pokynov



#### SIGNÁLNE SLOVO Druh nebezpečenstva

Tu sú uvedené možné následky pri nerešpektovaní bezpečnostných pokynov.

» Tu sú uvedené opatrenia na odvrátenie nebezpečenstva.

#### 1.1.2 Symboly, druh nebezpečenstva

Symbol	Druh nebezpečenstva
	Poranenie
	Zásah elektrickým prúdom
	Popálenie (popálenie, obarenie)

#### 1.1.3 Signálne slová

SIGNÁLNE SLOVO	Význam
NEBEZPEČEN-STVO	Pokyny, ktorých nedodržovanie má za následok ťažké poranenia alebo smrť.
VÝSTRAHA	Pokyny, ktorých nedodržovanie môže mať za následok ťažké poranenia alebo smrť.
POZOR	Pokyny, ktorých nedodržovanie môže viesť k stredne ťažkým alebo ľahkým poraneniám.

### 1.2 Iné označenia v tejto dokumentácii



### Upozornenie

Všeobecné pokyny sú označené symbolom nachádzajúcim sa vedľa.

» Pozorne si prečítajte texty upozornenia.

Symbol	
	Materiálne škody (škody na zariadení, následné škody, škody na životnom prostredí)
	Likvidácia zariadenia

» Tento symbol vám signalizuje, že musíte niečo urobiť. Potrebné postupy sú popísané krok za krokom.

### A

Toto označenie odkazuje na obrázok A na začiatku dokumentu.

### 1.3 Rozmerové jednotky



### Upozornenie

Ak nie je uvedené inak, všetky rozmery sú v milimetroch.



## 2 BEZPEČNOSŤ

### 2.1 Určené použitie

Zariadenie slúži na ohrev pitnej vody a môže zásobovať jedno alebo viacero odberných miest.

Zariadenie je určené na používanie v domácom prostredí. Bezpečne ho môžu používať aj osoby, ktoré neboli o používaní poučené. Zariadenie sa môže používať aj v inom ako domácom prostredí, napr. v malých prevádzkach, ak sa používa rovnakým spôsobom.

Iné použitie alebo použitie nad určený rámec sa pokladá za použitie v rozpore s určením. Ohrev iných kvapalín alebo látok nie je dovolený. K určenému použitiu patrí aj dodržiavanie tohto návodu, ako aj návodov pre použité príslušenstvo.

### 2.2 Bezpečnostné pokyny



#### VÝSTRAHA Popálenie

Armatúra a bezpečnostná skupina môžu počas prevádzky nadobudnúť teplotu nad 60 °C. Pri výtokových teplotách vyšších ako 43 °C hrozí nebezpečenstvo obarenia.



#### VÝSTRAHA Poranenie

Deti od 8 rokov ako aj osoby so zníženými fyzickými, sensorickými či mentálnymi schopnosťami, alebo osoby s nedostatočnými skúsenosťami a vedomosťami môžu zariadenie používať pod dozorom, prípadne ak boli o bezpečnom používaní zariadenia poučené a porozumeli z toho vyplývajúcim nebezpečenstvám. Deti sa so zariadením nesmú hrať. Čistenie a používateľskú údržbu nesmú vykonávať deti bez dozoru.



#### Materiálne škody

Potrubia a bezpečnostnú skupinu musí používateľ chrániť pred mrazom.



#### Upozornenie

Zariadenie je pod tlakom. Počas ohrevu z poistného ventilu kvapká expanzná voda. Ak po ukončení ohrevu kvapká voda a tlak vody je nižší ako 0,6 MPa, informujte vášho odborného remeselníka.

### 2.3 Kontrolné značky

Pozri typový štítok na zariadení.

## 3 POPIS ZARIADENIA

Zariadenie elektricky ohrieva pitnú vodu so základným ohrievacím výkonom alebo s tzv. rýchloohrevom. Elektronická regulácia uľahčuje nastavenie šetriace energie. V závislosti od napájania el. prúdom a vášho odberového správania sa uskutočňuje automatický ohrev vody až na požadovanú teplotu.

Digitálna indikácia vás informuje o nastavenej požadovanej teplote a zapnutých funkciách.

Približnú hodnotu aktuálnej teploty ohrievanej vody zobrazuje analógový indikátor teploty.

Vnútrotná nádrž ohrievača je chránená pred koróziou vysokokvalitným smaltovaním a zabudovanou ochrannou anódou.

Expanzná voda, ktorá vzniká pri ohreve, je odvádzaná poistným ventilom.

Tepelná izolácia pozostáva z recyklovateľnej polyuretánovej peny nezaťažujúcej životné prostredie.

Zásobník je chránený pred mrazom, avšak nie poistný ventil a vodovodné vedenia v byte alebo v dome. Ak je zariadenie odpojené od elektrickej energie, ochrana proti mrazu je nefunkčná. Pri nebezpečenstve mrazu sa v tomto prípade musí zásobník vyprázdniť.

Zariadenie možno prevádzkovať tromi spôsobmi: ako jednookruhový zásobník, dvojnookruhový zásobník alebo bojler.

#### Prevádzkový režim jednookruhového zásobníka

V tomto prevádzkovom režime zariadenie ohrieva vodu na požadovanú teplotu automaticky so základným ohrievacím výkonom. Dodatočne môžete zapnúť rýchloohrev.

### Prevádzkový režim dvojokruhového zásobníka

Zariadenie ohrieva objem zásobníka na požadovanú teplotu počas doby nízkej tarify (doba mimo špičky stanovená dodávateľom elektrickej energie) automaticky so základným ohrievacím výkonom. Dodatočne môžete zapnúť rýchloohrev.

### Prevádzkový režim bojlera

Zariadenie ohrieva vodu iba po stlačení tlačidla rýchloohrevu. Po dosiahnutí maximálnej možnej teploty sa zariadenie vypne a už sa opätovne automaticky nezapne.













## 4 NASTAVENIA

### 4.1 Ovládacie prvky, indikácie a symboly

#### A

Zobrazuje sa požadovaná teplota.

Ak nastane chyba, bliká indikácia.

Tlačidlo	Popis	Symbol	Popis	Symbol	Popis
	Mode Výber funkcie menu		Režim úspory energie ECO Comfort		Zablokovanie tlačidiel
	OK Potvrdenie zobrazenej hodnoty		Režim úspory energie ECO Plus		Protimrazová ochrana
	Minus Zníženie zobrazenej hodnoty		Režim úspory energie ECO Dynamic		Obmedzenie teploty
	Plus Zvýšenie zobrazenej hodnoty		Rýchloohrev		Ohrev

V prevádzke sú symboly pre všetky zapnuté funkcie osvetlené.

Počas nastavenia funkcií menu je osvetlený iba symbol pre aktuálnu funkciu a príp. symbol ohrevu. Zobrazí sa aktuálne nastavenie funkcie.

Na účely šetrenia energie sa redukuje intenzita osvetlenia, ak po dobu cca 5 minút neuskutočnite žiadne nastavenie. Len čo stlačíte tlačidlo, indikácie a symboly majú znova jasné osvetlenie.

### 4.2 Nastavenia z výroby



Po prvom uvedení do prevádzky je požadovaná teplota nastavená na maximálnu hodnotu 85 °C. Symboly indikujú, že prístroj ohrieva a je zvolený režim úspory energie ECO Comfort.

#### B

- 1 Indikácia požadovanej teploty (nastavenie z výroby 85 °C)
- 2 Symbol ohrevu
- 3 Symbol úspory energie ECO Comfort (nastavenie z výroby)

### 4.3 Nastavenie požadovanej teploty a protimrazovej ochrany

Zobrazuje sa aktuálna požadovaná teplota. Nastavenie z výroby: 85 °C

			» Nastavte pomocou tlačidiel plus a mínus požadovanú teplotu od 20 do 85 °C alebo nastavením 7 °C polohu protimrazovej ochrany.
			Ak teplota vody klesne pod zvolenú hodnotu, automaticky sa zapne ohrev. Zobrazuje sa symbol ohrevu, až kým nie je opätovne dosiahnutá požadovaná teplota.
		7	Pri nastavení 7 °C sa automaticky zapne protimrazová ochrana a zobrazí sa symbol protimrazovej ochrany.



#### Upozornenie

Keď zmeníte požadovanú teplotu, zariadenie sa automaticky prepína na režim úspory energie ECO Comfort.

Pri nižšej spotrebe teplej vody alebo vode s vysokým obsahom vápnika sa odporúča nastavenie nižšej teploty, pretože pri teplote vody nad cca 55°C nastáva zvýšená tvorba vodného kameňa.

#### 4.3.1 Dovoľka a neprítomnosť

- » Keď zariadenie dlhší čas nepoužívate, nastavte z dôvodu úspory energie požadovanú teplotu na 7 °C (protimrazová ochrana) alebo ho odpojte od elektrickej siete.
- » Pred prvým použitím ohrejte obsah nádrže z hygienických dôvodov jednorazovo na viac ako 60 °C.

### 4.4 Funkcie menu

#### 4.4.1 Všeobecný princíp nastavení menu





#### Upozornenie

Vaše nastavenia zostávajú zachované aj po odpojení od siete.

Keď počas nastavení menu po dobu 15 sekúnd neuskutočnite žiadne zadanie, opätovne sa zobrazí požadovaná teplota. Vaše nastavenie sa neuloží.

			» Pomocou tlačidla Mode vyvoláte jednu po druhej všetky funkcie menu. Objaví sa symbol pre aktuálnu funkciu menu. Príp. svieti symbol ohrevu, všetky ostatné symboly nie sú osvetlené. Zobrazí sa aktuálne nastavenie.
	0		Funkcia vypnutá
	1		Funkcia zapnutá
	40-60		[°C] pri funkcii menu obmedzenia teploty

Ak chcete zmeniť nastavenie, postupujte pri všetkých funkciách menu rovnako:

			» Zapnite funkciu menu pomocou tlačidla plus, resp. nastavte hodnotu.
			» Zapnite funkciu menu pomocou tlačidla mínus, resp. nastavte hodnotu.
			» Potvrďte vaše nastavenie pomocou tlačidla OK. Aktuálne nastavenie pre funkciu menu sa uloží. Zobrazuje sa požadovaná teplota.

#### 4.4.2 Zobrazenie chybového kódu

Táto funkcia menu sa objavuje iba vtedy, keď nastane chyba a bliká hodnota požadovanej teploty na displeji.

		E...	» Stlačte tlačidlo Mode. Ak nastala chyba a bliká hodnota požadovanej teploty, zobrazí sa chybový kód (pozri kapitolu Odstraňovanie porúch).
--	--	------	---

#### 4.4.3 Nastavenie režimu úspory energie

##### ECO Comfort (nastavenie z výroby)

Tento režim úspory energie vám vždy ponúka maximálne množstvo teplej vody, a tým najvyšší komfort.

V režime úspory energie ECO Comfort sa požadovaná teplota po týždni automaticky znižuje z 85 °C na 60 °C.

V režime úspory energie ECO Comfort môžete požadovanú teplotu vždy nastaviť manuálne medzi 61 °C a 70 °C. Toto je tiež možné okamžite po uvedení do prevádzky a po automatickom poklese požadovanej teploty. Ak požadovanú teplotu nastavíte na hodnotu vyššiu ako 70 °C, požadovaná teplota po jednom týždni opätovne automaticky poklesne na 60 °C.

##### ECO Plus (pri prevádzkovom režime jednookruhového zásobníka)

Tento režim úspory energie vám ponúka plus pri úspore energie, pretože k ohrevu vody dochádza až po väčšom odbere.

V režime ECO Plus zariadenie automaticky ohrieva vodu na predvolenú teplotu 60 °C až po tom, čo ste odobrali 40 % objemu zásobníka.

##### ECO Dynamic (pri prevádzkovom režime jednookruhového zásobníka)

Tento režim úspory energie vám ponúka maximálnu energetickú efektívnosť vďaka inteligentnému dynamickému prispôbeniu vášmu odberovému správaniu.

Po zvolení režimu ECO Dynamic zariadenie po dobu jedného týždňa vyhodnocuje vaše odberové časy a množstvá. V nasledujúcom týždni máte v okamihu odberu k dispozícii potrebné množstvo zmiešanej vody. Zariadenie pozoruje vaše používateľské správanie a prípadne automaticky prispôsobuje doby ohrevu.

Tento režim úspory energie je optimálny vtedy, keď v priebehu týždňa potrebujete teplú vodu zakaždým v rovnakom čase. Ak sa vaše odberové zvyklosti menia, v nasledujúcom týždni máte teplú vodu k dispozícii v zmenených časoch.

Požadovaná teplota sa okamžite nastavuje na 60 °C.



**Upozornenie**



V komerčnom režime (pozri kapitolu **Komerčný režim**) a v prevádzkovom režime bojlera (pozri kapitolu **Popis zariadenia**) budú funkcie menu **ECO** preskočené.

			» Zvolíte pomocou tlačidla Mode funkciu menu <b>ECO Comfort</b> . Objaví sa symbol <b>ECO Comfort</b> .
--	---	---	--

**Upozornenie**

Režim úspory energie **ECO Plus** alebo **ECO Dynamic** nie je možné aktivovať v prípade, že je aktívne obmedzenie teploty alebo spätné riadenie v dvojokruhovej prevádzke. Tieto funkcie menu budú potom preskočené.

			» Opätovným stlačením tlačidla Mode zvolíte funkciu menu <b>ECO Plus</b> . Objaví sa symbol <b>ECO Plus</b> .
--	---	---	--

			» Opätovným stlačením zvolíte funkciu menu <b>ECO Dynamic</b> . Objaví sa symbol <b>ECO Dynamic</b> .
--	---	---	--

**Upozornenie**

» Zapnite funkciu menu pomocou tlačidla plus alebo pomocou tlačidla mínus a potvrdíte pomocou tlačidla **OK**.

Keď vypnete všetky režimy úspory energie, automaticky sa zapne **ECO Comfort**.

**4.4.4 Komerčný režim**

Odborný remeselník môže zariadenie prepnúť na komerčné použitie, napr. v prevádzkach alebo másiarstvach (pozri kapitolu **Inštalácia/Nastavenia**). Požadovaná teplota sa potom nastavuje manuálne. Tlačidlo režimu úspory energie nie je v komerčnom režime aktívne.



**4.4.5 Prispôbené využívanie dôb nízkej tarify (spätné riadenie pri prevádzkovom režime dvojokruhového zásobníka)**

Pri nastavení z výroby nie je táto funkcia aktívna. Spätné riadenie zariadenia môže aktivovať odborný remeselník.

Tzn., že prístroj vyhodnocuje odberové časy nízkej tarify poskytované vašim dodávateľom elektrickej energie po dobu 7 dní kvôli ich čo najefektívnejšiemu využitiu. Cieľom tohto procesu je, aby sa voda v ohrievači neohrievala neustále, počas celej doby nízkej tarify, ale len v dobe potrebnej na to, aby bol celý objem zásobníka ohriaty na požadovanú teplotu pred ukončením nízkej tarify.

**4.4.6 Zapnutie/vypnutie rýchloohrevu**

Pri rýchloohreve sa voda ohrieva na maximálnu teplotu. Ak ste zapli obmedzenie teploty, nastavené obmedzenie teploty je súčasne maximálnou hodnotou pre požadovanú teplotu. Po dosiahnutí maximálnej teploty sa automaticky vypína funkcia rýchloohrevu. Pri základnom ohrievacom výkone je opätovne aktívna predtým nastavená požadovaná teplota.

			» Stláčajte tlačidlo Mode dovtedy, kým sa neobjaví symbol rýchloohrevu.
--	---	---	---







**Upozornenie**

» Zapnite funkciu menu pomocou tlačidla plus alebo pomocou tlačidla mínus a potvrdíte pomocou tlačidla **OK**.

#### 4.5 Zapnutie/vypnutie zablokovania tlačidiel

Ak je zapnuté zablokovanie tlačidiel a vy sa pokúšate stlačiť tlačidlo alebo zapnúť funkciu, bliká symbol zablokovania tlačidiel.

##### Zapnutie



			» Stláčajte tlačidlo Mode dovtedy, kým sa neobjaví symbol zablokovania tlačidiel.
			» Zapnite zablokovanie tlačidiel pomocou tlačidla plus. Pri stlačení tlačidla symbol bliká.



##### Upozornenie

» Potvrďte pomocou tlačidla OK.



##### Vypnutie

			» Na vypnutie blokovania tlačidiel stlačte súčasne tlačidlá plus a mínus na 3 sekundy. Počas daného času bliká symbol zablokovania tlačidiel, ktorý po vypnutí funkcie zhasne.
	3 s		

#### 4.5.1 Zapnutie/vypnutie protimrazovej ochrany

Keď zapnete protimrazovú ochranu, požadovaná teplota sa automaticky nastaví na 7 °C.

Keď vypnete protimrazovú ochranu, požadovaná teplota sa automaticky nastaví na 20 °C.

			» Stláčajte tlačidlo Mode dovtedy, kým sa neobjaví symbol protimrazovej ochrany.
--	---	---	--



##### Upozornenie

» Zapnite funkciu menu pomocou tlačidla plus alebo pomocou tlačidla mínus a potvrďte pomocou tlačidla OK.

#### 4.5.2 Nastavenie obmedzenia teploty









##### Upozornenie

Keď zapnete obmedzenie teploty v režime úspory energie ECO Plus alebo ECO Dynamic, zariadenie sa automaticky prepne na režim úspory energie ECO Comfort.

Nastavenie požadovanej teploty môžete obmedziť na 40 až 60 °C alebo obmedzenie teploty vypnúť.

##### Zapnutie a nastavenie



			» Stláčajte tlačidlo Mode dovtedy, kým sa neobjaví symbol zablokovania tlačidiel.
			» Pomocou tlačidiel plus a mínus nastavte hodnotu pre obmedzenie teploty od 40 do 60 °C.
			



##### Upozornenie

» Potvrďte pomocou tlačidla OK.

## Vypnutie

		1	» Stlačíte tlačidlo Mode dovedy, kým sa neobjaví symbol obmedzenia teploty.
		0	» Obmedzenie teploty vypnete tak, že pomocou tlačidla mínus zvolíte nastavenie 0.



## Upozornenie

» Potvrďte pomocou tlačidla OK.

## 5 ČISTENIE, OŠETROVANIE A ÚDRŽBA

- » Nepoužívajte čistiace prostriedky s obsahom abrazívnych látok alebo rozpúšťadiel! Na ošetrovanie a čistenie zariadenia vám postačí vlhká handra.
- » Pravidelne kontrolujte armatúry. Vápnik na výtoku armatúr môžete odstrániť pomocou bežných odváňovacích prostriedkov.
- » Pravidelne nechajte odbornému remeselníkovi skontrolovať zariadenie z hľadiska elektrickej bezpečnosti a funkciu bezpečnostnej skupiny.
- » Nechajte odborného remeselníka skontrolovať ochrannú anódu po roku prevádzky. Odborný remeselník sa následne rozhodne, v akých intervaloch sa musí vykonávať opätovná kontrola.
- » Pravidelne otáčajte hlavičkou poistného ventilu, aby ste predišli zadreniu zapríčinenému vápenatými usadeninami.

## 6 ODSTRANOVANIE PROBLÉMOV

Problém	Príčina	Odstránenie
Voda sa nezohrieva a signálne svetlo nesvieti.	Nie je prítomné žiadne napätie.	Skontrolujte poistky domovej inštalácie.
Voda sa dostatočne nezohrieva a svieti symbol ohrevu.	Je nastavená príliš nízka požadovaná teplota. Zariadenie dohrieva, napr. po veľkom odbere vody.	Nastavte vyššiu požadovanú teplotu. Čakajte, kým symbol ohrevu nezhasne.
Výtokové množstvo je veľmi malé.	Prúdový regulátor v armatúre alebo sprchovacia hlavica sú zavápnené, resp. znečistené.	Vyčistite, resp. odvápnite prúdový regulátor alebo sprchovaciu hlavicu.
Zariadenie nereaguje na stlačenie tlačidla.  Bliká symbol zablokovania tlačidiel.	Je zapnuté zablokovanie tlačidiel.	Vypnite zablokovanie tlačidiel (pozri kapitolu Nastavenia / Funkcie menu / Zapnutie/vypnutie zablokovania tlačidiel).
Indikácia bliká.		Informujte vášho odborného remeselníka. Nechajte si na tento účel zobrazit chybový kód (pozri kapitolu Nastavenia / Funkcie menu / Zobrazenie chybového kódu).

Ak neviete príčinu odstrániť, zavolajte odborného remeselníka. Kvôli lepšej a rýchlejšej pomoci mu uveďte čísla z typového štítku (000000 a 0000-000000):



## 7 BEZPEČNOSŤ

Inštaláciu, uvedenie do prevádzky, ako aj údržbu a opravu zariadenia smie vykonávať iba odborný remeselník.

### 7.1 Všeobecné bezpečnostné pokyny

Bezchybnú funkciu a prevádzkovú bezpečnosť zaručujeme len vtedy, ak sa používa originálne príslušenstvo a originálne náhradné diely, ktoré sú pre zariadenie určené.

### 7.2 Predpisy, normy a ustanovenia



Upozornenie

Dbajte na všetky vnútroštátne a regionálne predpisy a ustanovenia.

## 8 POPIS ZARIADENIA

### 8.1 Rozsah dodávky

So zariadením sa dodáva:

- montované zavesenie na stenu
- poistný ventil so spätnou klapkou

## 9 PRÍPRAVY

### 9.1 Miesto montáže

Zariadenie je určené na trvalú montáž na stenu. Dbajte pri tom, aby stena bola dostatočne nosná.

Na odvádzanie expanznej vody by sa v blízkosti zariadenia mal nachádzať vhodný odtok.

» Zariadenie vždy montujte zvislo, v nezámrzájúcej miestnosti a v blízkosti odberového miesta.

## 10 MONTÁŽ

### 10.1 Montáž zariadenia

Záver pripavený na zariadení je vybavený pozdĺžnymi otvormi pre háky, ktoré vo väčšine prípadov umožňujú montáž na už existujúce závesné háky po predchádzajúcom zariadení.

- » V opačnom prípade preneste na stenu rozmery pre vývrty (pozri kapitolu Technické údaje / Rozmery a prípojky).
- » V prípade potreby vyvrtajte otvory a pripevnite zavesenie na stenu pomocou skrutiek a príchytiek. Upevňovací materiál zvolte podľa pevnosti steny.
- » Zaveste zariadenie závesom na skrutky alebo háky. Dbajte pri tom na hmotnosť prázdneho zariadenia (pozri kapitolu Technické údaje / Tabuľka s údajmi) a pracujte prípadne s dvomi osobami.
- » Vyrovnajte zariadenie vo zvislej polohe.

### 10.2 Vodovodné pripojenie



**Materiálne škody**

**Vykonajte všetky práce na pripojení vody a inštačné práce podľa predpisov.**

#### Studená voda prívod

Ako materiály sú povolené ocelové alebo medené rúrky, alebo plastové rozvodové systémy.

#### Teplodvodné potrubie

Ako materiály sú povolené meď alebo plastové rozvodové systémy.



**Materiálne škody**

**Prí použití plastových rozvodových systémov dbajte na kapitolu Technické údaje / Poruchové podmienky.**



**Upozornenie**

Ak je tlak vody vyšší ako 0,6 MPa, musí sa do prívodu studenej vody zabudovať redukčný ventil.

Zariadenie musí byť prevádzkované s tlakovými armatúrami!

- » Dôkladne vypláchnite prívod studenej vody pred pripojením zariadenia, aby sa do nádrže alebo poistného ventilu nedostali žiadne cudzie telesá.
- » Odvedte odtok kvapkajúcej vody poistného ventilu do protimrazovej odtokovej rúrky so súvislým sklonom nadol, ktorý zaručuje odtok vody bez prekážok. Vypúšťací otvor poistného ventilu musí zostať otvorený do atmosféry.
- » Hydraulické pripojky pripojte pomocou plošných tesnení.

**10.3 Elektrické pripojenie****VÝSTRAHA Zásah elektrickým prúdom**

Pred všetkými prácami odpojte všetky póly zariadenia od siete!

**VÝSTRAHA Zásah elektrickým prúdom**

Vykonávajte všetky práce na elektrickom pripojení a elektrické inštalačné práce podľa predpisov.

**VÝSTRAHA Zásah elektrickým prúdom**

Pripojenie k elektrickej sieti je dovolené len v podobe trvalej prípojky. Zariadenie sa musí dať odpojiť od siete všetkými pólmi s minimálnou odpojovacou vzdialenosťou 3 mm.

**Materiálne škody**

Nainštalujte ochranné zariadenie chybového prúdu (RCD).

**Upozornenie**

Dbajte na typový štítok. Uvedené napätie sa musí zhodovať so sieťovým napätím.

**Upozornenie**

Dbajte na to, aby bol prístroj pripojený na ochranný vodič.

**D**

- 1 Elektronická riadiaca jednotka, pozícia X2
- 2 Spojovací kábel elektronických jednotiek
- 3 Elektronická ovládacia jednotka

**Odobratie spodného krytu**

- » Vyskrutkujte 4 skrutky.
- » Snímate spodný kryt.
- » Vytiahnite spojovací kábel z elektrickej ovládacej jednotky, pozícia X2.

Dodatčne v prevádzkovom režime dvojokruhového zásobníka:

- » Vytiahnite káblovú priechodku nadol, pričom stlačte západkový hák.
- » Nasuňte káblovú priechodku na kábel elektrickej prípojky a opätovne zaklapnite káblovú priechodku.

## Voľba prevádzkového režimu

**Materiálne škody**

**Prepínajte prevádzkový režim iba pri odpojení od siete.**

- E Prevádzkový režim jednookruhového zásobníka
- Z Prevádzkový režim dvojokruhového zásobníka
- B Prevádzkový režim bojlera

- » Zvoľte prevádzkový režim pomocou spínača na elektronickej riadiacej jednotke a zvoľte želanú prípojku (pozri kapitolu Technické údaje / Elektrické schémy zapojenia a prípojky).
- » Zastrčte spojovací kábel na elektronicú jednotku, pozícia X2 (pozri kapitolu Technické údaje / Elektrické schémy zapojenia a prípojky).
- » Upevnite spodný kryt pomocou 4 skrutiek.

## Elektrické prípojné vedenie

**VÝSTRAHA Zásah elektrickým prúdom**

**Výmenu elektrického napájacieho kábla smie vykonať len odborný remeselník oprávnený výrobcom.**

Zariadenie sa expeduje s pružným prefabrikovaným prípojným vedením s koncovými objímkami kábla bez zástrčky.

- » Ak dĺžka vedenia nestačí, odpojte prípojné vedenie od zariadenia. Použite vhodný napájací kábel.
- » Pri pokladaní nového kábla elektrickej prípojky dbajte na to, aby sa cez prítomnú káblOVú priechodku viedol vodotesne a aby bol odborné pripojený vo vnútri zariadenia.

**11 UVEDENIE DO PREVÁDZKY****11.1 Prvé uvedenie do prevádzky**

- » Otvorte uzatvárací ventil v prívide studenej vody.
- » Otvorte ventil pre teplú vodu na armatúre, až kým zariadenie nebude plné a v potrubnej sieti sa nebude nachádzať vzduch.
- » Dbajte pri tom na maximálne povolené prietokové množstvo pri úplne otvorenej armatúre (pozri kapitolu Technické údaje / Tabuľka s údajmi).
- » Zapnite sieťové napätie. Zariadenie vykoná vlastný test.
- » Skontrolujte spôsob činnosti zariadenia.
- » Skontrolujte funkčnosť poistného ventilu.

**11.1.1 Odovzdanie zariadenia**

- » Používateľovi vysvetlite funkciu zariadenia a oboznámte ho s jeho používaním.
- » Poučte používateľa o poistnom ventilu, jeho význame a pokynoch na obsluhu.
- » Poučte ho o možných nebezpečenstvách, osobitne o nebezpečenstve obarenia.
- » Odovzdajte tento návod.

**11.2 Opätovné uvedenie do prevádzky**

Pozri kapitolu Prvé uvedenie do prevádzky.

## 12 NASTAVENIA

### 12.1 Zapnutie komerčného režimu

#### E

S Mostík ECO (režim úspory energie)

E ECO zap. (nastavenie z výroby)

A ECO vyp. (komerčný režim)

» Na zapnutie komerčného režimu prehodte mostík.

### 12.2 Zapnutie spätného riadenia

#### F

R Mostík spätného riadenia

E Spätné riadenie zap.

A Spätné riadenie vyp. (nastavenie z výroby)

» Na zapnutie spätného riadenia prehodte mostík.

## 13 VYRADENIE Z PREVÁDZKY

» Odpojte zariadenie pomocou poistky domovej inštalácie od sieťového napätia.

» Vyprázdnite zariadenie. Pozri kapitolu Údržba / Vypustenie zariadenia.

## 14 ÚDRŽBA



### VÝSTRAHA Zásah elektrickým prúdom

Pred všetkými prácami odpojte všetky póly zariadenia od sieťového napätia!



### VÝSTRAHA Zásah elektrickým prúdom

Vykonávajte všetky práce na elektrickom pripojení a elektrické inštalčné práce podľa predpisov.

Ak musíte zariadenie dodatočne vyprázdniť, dbajte na kapitolu Vypustenie zariadenia.

### 14.1 Kontrola bezpečnostnej skupiny a poistného ventilu

» Pravidelne kontrolujte bezpečnostnú skupinu a poistný ventil.

### 14.2 Vypustenie zariadenia



### VÝSTRAHA Popálenie

Pri vypúšťaní môže vytekať horúca voda.

Ak sa zariadenie musí vyprázdniť na účely údržbových prác alebo pri nebezpečenstve mrazu na ochranu celej inštalácie, treba postupovať nasledovne:

» Zatvorte uzatvárací ventil v prívode studenej vody.

» Vypustite zariadenie otvorením uzatváracieho kohútika na poistnom ventilu.

### 14.3 Kontrola ochrannej anódy

» Skontrolujte ochrannú anódu po roku prevádzky a prípadne ju vymeňte.

» Rozhodnite následne, v akých časových intervaloch sa majú vykonávať ďalšie kontroly.

## 14.4 Odvápnenie

- » Odstráňte voľné vápenaté usadeniny z nádrže.
- » Ak je to potrebné, odvápňte vnútornú nádrž pomocou bežných odvápňovacích prostriedkov.
- » Prírubu odvápňujte iba po demontáži a neošetrujte povrch nádrže ani ochrannej anódy odvápňovacími prostriedkami.

## 14.5 Montáž bezpečnostného obmedzovača teploty

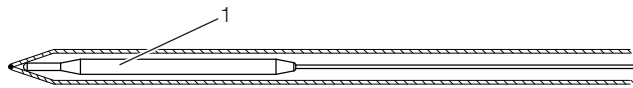

26\_02\_07\_0305

1 Snímač bezpečnostného obmedzovača teploty

- » Zasuňte snímač bezpečnostného obmedzovača teploty až na doraz do puzdra snímača.

## 15 ODSTRAŇOVANIE PORÚCH



### Upozornenie

Pri teplotách pod  $-15\text{ }^{\circ}\text{C}$  sa môže spustiť bezpečnostný obmedzovač teploty. Týmto teplotám môže byť prístroj vystavený už pri skladovaní alebo preprave.

- » Nechajte si zobrazit chybový kód (pozri kapitolu Nastavenia / Funkcie menu / Zobrazenie chybového kódu).
- » Konektory sú popísané v kapitole Technické údaje / Elektrické schémy zapojenia a prípojky.

Porucha	Kód	Príčina	Odstránenie
Doba ohrevu je veľmi dlhá a svietí symbol ohrevu.		Ohrievacie teleso je zavápnené.	Odvápnite ohrievacie teleso.
Poistný ventil kvapká a symbol ohrevu nesvieti.		Ventilové sedlo je znečistené.	Očistite ventilové sedlo.
Indikácia bliká.	E2	Snímač teploty nefunguje správne.	Skontrolujte, či je konektor X10 správne zasunutý.
	E4		Skontrolujte snímač teploty.
	E1 ZB	Komunikácia medzi elektronickými jednotkami riadenia a ovládania je narušená.	Skontrolujte, či sú konektory X2 v oboch jednotkách správne zasunuté. Skontrolujte elektronické jednotky a spojovací kábel.
Voda sa nezohrieva. Symbol ohrevu sa zobrazí blikajúci. Indikácia bliká.	EB	Bezpečnostný obmedzovač teploty zareagoval.	Skontrolujte zariadenie a odstráňte príčinu. Stlačte resetovacie tlačidlo (pozri obrázok).
		Bezpečnostný obmedzovač teploty zareagoval, lebo je chybný regulátor.	Odstráňte príčinu chyby. Vymeňte bezpečnostný obmedzovač teploty.
		Bezpečnostný obmedzovač teploty zareagoval, lebo teplota poklesla pod $-15\text{ }^{\circ}\text{C}$ .	Stlačte resetovacie tlačidlo (pozri obrázok).
		Ohrievacie teleso je chybné.	Vymeňte ohrievacie teleso.
Voda sa nezohrieva. Indikácia bliká.	EB	Snímač teploty nefunguje správne.	Skontrolujte, či je konektor X10 správne zasunutý. Skontrolujte snímač teploty.

## Resetovacie tlačidlo bezpečnostného obmedzovača teploty

- » Odpojte zariadenie od napájania.
- » Vyskrutkujte skrutky a odnímate spodný kryt.
- » Vytiahnite spojovací kábel z elektronickej ovládacej jednotky, pozícia X2.

### G

- 1 Nulovacie tlačidlo bezpečnostného obmedzovača teploty

## 16 TECHNICKÉ ÚDAJE

### 16.1 Rozmery a prípojky

#### H

			EO 30 EL	EO 50 EL	EO 80 EL	EO 100 EL	EO 120 EL	EO 150 EL	
a10	Prístroj	Výška	mm	696	951	893	1045	1200	1435
a20	Prístroj	Šírka	mm	380	380	475	475	475	475
a30	Prístroj	Hĺbka	mm	392	392	492	492	492	492
b01	Priechodka elektr. vedenia	Výška	mm	98,5	98,5	78,5	78,5	78,5	78,5
		Zoskrutkovanie		PG 16	PG 16	PG 16	PG 16	PG 16	PG 16
c01	Studená voda prívod	Vonkajší závit		G 1/2 A	G 1/2 A	G 1/2 A	G 1/2 A	G 1/2 A	G 1/2 A
		Vzdialenosť hore	mm	20	20	0	0	0	0
		Odstup vzadu	mm	80	80	85	85	85	85
c06	Teplá voda výtok	Vonkajší závit		G 1/2 A	G 1/2 A	G 1/2 A	G 1/2 A	G 1/2 A	G 1/2 A
		Vzdialenosť hore	mm	20	20	0	0	0	0
		Odstup vzadu	mm	80	80	85	85	85	85
i13	Zavesenie na stenu	Výška	mm	435	696	591	731	866	1085

### Zavesenie na stenu

#### I

### 16.2 Elektrické schémy zapojenia a prípojky

#### J

- R 560 Ω
- 1 Anóda
  - 2 Nádrž zásobníka
  - 3 Sieťová pripojovacia svorka
  - 4 Ohrievacie teleso z ušľachtilej ocele
  - 5 Vykurovacie teleso, 2 kW ~ 230 V
  - 6 Prídavné ohrievacie teleso, 1 kW ~ 230 V
  - 7 Bezpečnostný obmedzovač teploty
  - 8 Prepínač prevádzkových režimov
  - 9 Mostík ECO
  - 10 Mostík spätného riadenia
  - 11 Elektronická riadiaca jednotka
  - 12 Elektronická ovládacia jednotka
  - 13 Snímač teploty

#### 16.2.1 Prevádzkový režim dvojokruhového zásobníka

Výkon rýchloohrevu je udaný za lomkou.



## Pripojenie s kontaktom stýkača nízkej tarify

2 / 3 kW

**K**

3 / 3 kW

**L**

1 Kontakt stýkača nízkej tarify

### 16.2.2 Prevádzkový režim jednookruhového zásobníka

Výkon rýchloohrevu je udaný za lomkou.



E Z B

2 / 3 kW

**M**

3 / 3 kW

**N**

### 16.2.3 Prevádzkový režim bojlera

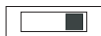

E Z B

3 kW

**O**

## 16.3 Poruchové podmienky

V prípade poruchy nemôžu teploty vystúpiť nad 95 °C pri 0,6 MPa.

## 16.4 Údaje k spotrebe energie

Produktové údaje zodpovedajú nariadeniam EÚ vychádzajúcim zo smernice stanovujúcej požiadavky na ekodizajn energeticky významných výrobkov.

		EO 30 EL	EO 50 EL	EO 80 EL	EO 100 EL	EO 120 EL	EO 150 EL
		231160	231161	231162	231163	231651	231164
Výrobca		Tatramat	Tatramat	Tatramat	Tatramat	Tatramat	Tatramat
Záťažový profil		S	M	M	L	XL	XL
Trieda energetickej účinnosti		B	B	B	C	C	C
Energetická účinnosť	%	35	40	40	40	39	40
Ročná spotreba el. energie	kWh	526	1283	1290	2514	4311	4106
Nastavenie teploty z výroby	°C	85	85	85	85	85	85
Hladina akustického výkonu	dB(A)	15	15	15	15	15	15
Možnosť výlučnej prevádzky počas nízkej tarify		X	X	X	X	X	X
Funkcia Smart		X	X	X	X	-	X
Týždenná spotreba el. energie s funkciou Smart	kWh	13,034	24,787	24,123	49,219		84,346
Týždenná spotreba el. energie bez funkcie Smart	kWh	15,324	27,115	28,408	54,399		92,109
Denná spotreba el. energie	kWh	2,920	6,621	6,929	12,579	19,799	20,294
Objem zásobníka	l	30	50	80	100	120	150
Množstvo zmiešanej vody s teplotou 40 °C	l	53	100	141	187	223	288

Informácie o energetickej účinnosti a ročnej spotrebe el. energie platia len pri zapnutej inteligentnej regulácii (funkcia Smart).

## 16.5 Tabuľka s údajmi

		EO 30 EL	EO 50 EL	EO 80 EL	EO 100 EL	EO 120 EL	EO 150 EL
		231160	231161	231162	231163	231651	231164
<b>Hydraulické údaje</b>							
Menovitý objem	l	30	50	80	100	120	150
Množstvo zmiešanej vody s teplotou 40 °C	l	53	100	141	187	223	288
<b>Elektrické údaje</b>							
Inštalovaný príkon ~ 230 V	kW	3	3	3	3	3	3
Menovité napätie	V	230	230	230	230	230	230
Fázy		1/N/PE	1/N/PE	1/N/PE	1/N/PE	1/N/PE	1/N/PE
Frekvencia	Hz	50/60	50/60	50/60	50/60	50/60	50/60
Prevádzkový režim jednookruhový		X	X	X	X	X	X
Prevádzkový režim dvojokruhový		X	X	X	X	X	X
Prevádzkový režim bojlera		X	X	X	X	X	X
Doba ohrevu z 15 °C na 65 °C	h	0,53	0,88	1,42	1,77	2,13	2,66
<b>Hranice použitia</b>							
Rozsah nastavenia teploty	°C	20-85	20-85	20-85	20-85	20-85	20-85
Max. povolený tlak	MPa	0,6	0,6	0,6	0,6	0,6	0,6
Max./min. vodivosť pitnej vody	µS/cm	100-1500	100-1500	100-1500	100-1500	100-1500	100-1500
Max. prietokové množstvo	l/min	23,5	23,5	23,5	23,5	23,5	23,5
<b>Energetické údaje</b>							
Pohotovostná spotreba elektrického prúdu/24 h pri 65 °C	kWh	0,53	0,70	0,73	0,85	0,92	1,27
Trieda energetickej účinnosti		B	B	B	C	C	C
<b>Vyhotovenia</b>							
Druh krytia (IP)		IP25	IP25	IP25	IP25	IP25	IP25
Typ konštrukcie uzavretý		X	X	X	X	X	X
Sieťový pripojovací kábel		X	X	X	X	X	X
Dĺžka sieťového pripojovacieho kábla cca	mm	1000	1000	1000	1000	1000	1000
Ochrana proti zamrznutiu	°C	7	7	7	7	7	7
Farba		biela	biela	biela	biela	biela	biela
<b>Rozmery</b>							
Výška	mm	696	951	893	1045	1200	1435
Šírka	mm	380	380	475	475	475	475
Hĺbka	mm	392	392	492	492	492	492
<b>Hmotnosti</b>							
Hmotnosť v plnom stave	kg	49	75	111	135	161	199
Hmotnosť v prázdnom stave	kg	19	25	31	35	41	49

Pri dodržaní pokynov uvedených v tejto príručke a pri odbornej montáži, používaní a údržbe zaručujeme, že si náš produkt počas celej záručnej lehoty zachová technickým podmienkam zodpovedajúce predpísané vlastnosti. Pokiaľ by sa však počas záručnej doby vyskytol nedostatok, ktorý nespôsobil používateľ alebo vyššia moc (napríklad prírodná katastrofa), produkt bezplatne opravíme. Pre výmenu alebo odstúpenie od zmluvy platia príslušné ustanovenia občianskeho zákonníka.

Výrobca nepreberá žiadnu zodpovednosť za škody vzniknuté neodbornou inštaláciou, pripojením, obsluhou a údržbou prístroja.

## Platnosť záruky

Záručná doba pre produkt začína plynúť dňom predaja (prípadne dňom prvého uvedenia do prevádzky) koncovému používateľovi a trvá:

- 5 rokov pre smaltované nádrže
- 24 mesiacov pre iné diely a príslušenstvo

Záručná doba sa pri vyplývajúcich záručných opravách predlžuje o dobu potrebnú na ich realizáciu.

## Podmienky pre zabezpečenie záruky

- Správne vyplnený záručný list, s údajmi o dni predaja, podpisom a pečiatkou predajne, prípadne údajom o dátume inštalácie, podpisom a pečiatkou odborného podniku o uvedení prístroja do prevádzky (vyplývajúce náklady idú na ťarchu zákazníka).
- Účet, dodací list alebo iný doklad o kúpe.



**Výrobca nepreberá žiadnu záruku za problémy, ktoré vznikli vplyvom tvrdej vody a nízkej kvality vody.**

**Odstránenie vápenatých usadenín nie je súčasťou záruky.**

## Reklamačný proces

Ak by pri prevádzke prístroja došlo k poruche, spojte sa s jedným z uvedených centier zákazníckej služby a tomuto oznámte príznaky poruchy. Pritom uveďte aj typ prístroja, sériové číslo a dátum kúpy uvedený na záručnom liste.



**V prípade poruchy prístroj nedemontujte.**

**Pre posúdenie nedostatku na prístroji je potrebné, aby mohol servisný technik na prístroji pracovať v tých istých podmienkach, v ktorých bol nainštalovaný a uvedený do prevádzky.**

Servisný technik poruchu odstráni alebo vykoná ďalšie opatrenia na vybavenie vašej reklamácie. Servisný technik po vykonaní záručnej opravy zapíše do záručného listu dátum, podpíše a opečiatkuje ho.

## Zánik záruky

- chýbajúci záručný list,
- v prípade nedostatku jednoznačne zapríčineného neodbornou montážou a pripojením prístroja,
- ak nebol prístroj používaný v súlade s pokynmi uvedenými v tomto návode,
- ak opravu vykonala firma, ktorá nedisponuje oprávnením na opravu našich produktov,
- ak boli na prístroji vykonané neodborné zmeny alebo zásahy do jeho konštrukcie,
- chýbajúci alebo poškodený typový štítok.



**Za škody vzniknuté na prístroji vplyvom prirodzeného opotrebovania, zavápenia, chemických alebo elektrochemických vplyvov nepreberáme žiadnu záruku.**

Vyhradzujeme si právo na zmeny vyhotovenia prístroja, ktoré neovplyvňujú funkčné a úžitkové vlastnosti prístroja.



**Likvidácia starých prístrojov**

**Prístroje označené vedľa uvedeným symbolom nepatria do komunálneho odpadu. Zbierajú sa a likvidujú oddelene. Likvidácia podlieha príslušným zákonom a predpisom.**



PREDAJ	ZÁRUČNÝ SERVIS
<p>_____</p> <p>Typ</p> <p>_____</p> <p>Výrobné číslo</p>          <p>Dátum predaja                      Pečiatka predajne a podpis</p>	<p>Výrobok bol v záručnej oprave:</p>
	<p>1. v dobe od - do: _____</p> <p>Pečiatka servisnej firmy a podpis:</p>
	<p>2. v dobe od - do: _____</p> <p>Pečiatka servisnej firmy a podpis:</p>
<p><b>MONTÁŽ</b></p>	<p>Zrušenie záruky z dôvodu:</p>
<p>_____</p> <p>Dátum uvedenia do prevádzky</p> <p>_____</p> <p>Pečiatka montážnej firmy a podpis</p>	<p>_____</p> <p>Dátum zrušenia záruky</p> <p>_____</p> <p>Pečiatka servisnej firmy a podpis</p>

**СПЕЦИАЛЬНЫЕ УКАЗАНИЯ****ЭКСПЛУАТАЦИЯ**

<b>1</b>	<b>ОБЩИЕ УКАЗАНИЯ</b>	<b>68</b>
1.1	Указания по технике безопасности	68
1.2	Другие обозначения в данной документации	68
1.3	Единицы измерения	68
<b>2</b>	<b>ТЕХНИКА БЕЗОПАСНОСТИ</b>	<b>69</b>
2.1	Использование по назначению	69
2.2	Указания по технике безопасности	69
2.3	Знак технического контроля	69
<b>3</b>	<b>ОПИСАНИЕ УСТРОЙСТВА</b>	<b>70</b>
<b>4</b>	<b>НАСТРОЙКИ</b>	<b>71</b>
4.1	Элементы управления, индикаторы и символы	71
4.2	Заводские настройки	71
4.3	Настройка заданной температуры и функции защиты от замерзания	72
4.4	Функции меню	72
4.5	Включение и выключение блокировки кнопок	74

**УСТАНОВКА**

<b>5</b>	<b>ЧИСТКА, УХОД И ТЕХНИЧЕСКОЕ ОБСЛУЖИВАНИЕ</b>	<b>76</b>
<b>6</b>	<b>ПОИСК И УСТРАНЕНИЕ ПРОБЛЕМ</b>	<b>76</b>
<b>7</b>	<b>ТЕХНИКА БЕЗОПАСНОСТИ</b>	<b>77</b>
7.1	Общие указания по технике безопасности	77
7.2	Предписания, стандарты и положения	77
<b>8</b>	<b>ОПИСАНИЕ УСТРОЙСТВА</b>	<b>77</b>
8.1	Комплект поставки	77
<b>9</b>	<b>ПОДГОТОВИТЕЛЬНЫЕ МЕРОПРИЯТИЯ</b>	<b>77</b>
9.1	Место монтажа	77
<b>10</b>	<b>МОНТАЖ</b>	<b>77</b>
10.1	Монтаж прибора	77
10.2	Подключение к водопроводу	77
10.3	Электрическое подключение	78
<b>11</b>	<b>ВВОД В ЭКСПЛУАТАЦИЮ</b>	<b>79</b>
11.1	Первый ввод в эксплуатацию	79
11.2	Повторный ввод в эксплуатацию	79
<b>12</b>	<b>НАСТРОЙКИ</b>	<b>80</b>
12.1	Включение производственного режима	80
12.2	Включение управления по обратной связи	80
<b>13</b>	<b>ВЫВОД ИЗ ЭКСПЛУАТАЦИИ</b>	<b>80</b>
<b>14</b>	<b>ТЕХНИЧЕСКОЕ ОБСЛУЖИВАНИЕ</b>	<b>80</b>
14.1	Проверка предохранительного узла и предохранительного клапана	80
14.2	Опорожнение прибора	80
14.3	Проверка защитного анода	80
14.4	Удаление накипи	81
14.5	ограничителя температуры	81
<b>15</b>	<b>ПОИСК И УСТРАНЕНИЕ НЕИСПРАВНОСТЕЙ</b>	<b>81</b>
<b>16</b>	<b>ТЕХНИЧЕСКИЕ ХАРАКТЕРИСТИКИ</b>	<b>82</b>
16.1	Размеры и подключения	82
16.2	Электрические схемы и соединения	82
16.3	Возможные неисправности	83
16.4	Характеристики энергопотребления	83
16.5	Таблица параметров	84

**ГАРАНТИЯ | ЗАЩИТА ОКРУЖАЮЩЕЙ СРЕДЫ И УТИЛИЗАЦИЯ**

- Детям старше 8 лет, а также лицам с ограниченными физическими, сенсорными и умственными способностями, не имеющим опыта и не владеющим информацией о приборе, разрешено использовать прибор только под присмотром других лиц или после соответствующего инструктажа о правилах безопасного пользования и потенциальной опасности в случае несоблюдения этих правил. Не допускать шалостей детей с прибором. Дети могут выполнять чистку прибора и те виды технического обслуживания, которые обычно производятся пользователем, только под присмотром взрослых.
- Разрешено только неразъемное подключение к электросети. Прибор должен отключаться от сети с размыканием всех контактов не менее 3 ММ на всех полюсах.
- Убедиться, что давление не превышает максимально допустимое значение (см. главу «Установка / Технические характеристики / Таблица параметров»).
- Прибор находится под давлением. Во время нагрева вследствие теплового расширения вода капает из предохранительного клапана.
- Чтобы предотвратить заедание предохранительного клапана (например, из-за отложений накипи), его необходимо регулярно приводить в действие.
- При опорожнении прибора следовать указаниям главы «Установка / Техническое обслуживание / Опорожнение прибора».
- Установить в трубопровод подачи холодной воды предохранительный клапан сертифицированной конструкции. В зависимости от статического давления может дополнительно потребоваться установка редуционного клапана.
- Размеры сливной трубки подобрать таким образом, чтобы при полностью открытом предохранительном клапане вода вытекала беспрепятственно.
- Продувочную трубку предохранительного клапана монтировать в незамерзающем помещении, с постоянным уклоном вниз.
- Продувочное отверстие предохранительного клапана должно оставаться открытым в атмосферу.

## 1 ОБЩИЕ УКАЗАНИЯ

Главы «Специальные указания» и «Эксплуатация» предназначены для пользователя и специалиста.

Глава «Установка» предназначена для специалиста.



**Указание**

Перед началом эксплуатации следует внимательно прочитать данное руководство и сохранить его.

При необходимости передать настоящее руководство следующему пользователю.

### 1.1 Указания по технике безопасности

#### 1.1.1 Структура указаний по технике безопасности



**СИГНАЛЬНОЕ СЛОВО Вид опасности**

Здесь приведены возможные последствия несоблюдения указания по технике безопасности.

» Здесь приведены мероприятия по предотвращению опасности.

#### 1.1.2 Символы, вид опасности

Символ	Вид опасности
	Травма
	Поражение электрическим током
	Ожог (ожог, обваривание)

#### 1.1.3 Сигнальные слова

СИГНАЛЬНОЕ СЛОВО	Значение
ОПАСНОСТЬ	Указания, несоблюдение которых приводит к серьезным травмам или к смертельному исходу.
ПРЕДУПРЕЖДЕНИЕ	Указания, несоблюдение которых может привести к серьезным травмам или к смертельному исходу.
ОСТОРОЖНО	Указания, несоблюдение которых может привести к травмам средней тяжести или к легким травмам.

### 1.2 Другие обозначения в данной документации



**Указание**

Общие указания обозначены приведенным рядом с ними символом.

» Необходимо внимательно прочитать тексты указаний.

Символ	
	Материальный ущерб (повреждение оборудования, косвенный ущерб и ущерб окружающей среде)
	Утилизация устройства

» Этот символ указывает на необходимость выполнения определенных действий. Описание необходимых действий приведено шаг за шагом.

## Р

Это обозначение является ссылкой на рис. А в начале этого руководства.

### 1.3 Единицы измерения



**Указание**

Если не указано иное, все размеры приведены в миллиметрах.

## 2 ТЕХНИКА БЕЗОПАСНОСТИ

### 2.1 Использование по назначению

Прибор предназначен для нагрева водопроводной воды и может обслуживать одну или несколько точек ее отбора.

Прибор предназначен для бытового использования. Для его безопасного обслуживания пользователю не требуется проходить инструктаж. Возможно использование прибора не только в быту, но и, например, на предприятиях малого бизнеса, при условии соблюдения тех же условий эксплуатации.

Любое иное или не указанное в настоящем руководстве использование данного устройства считается использованием не по назначению. Запрещается нагрев иных жидкостей и материалов. Использование по назначению подразумевает соблюдение требований настоящего руководства, а также руководств к используемым принадлежностям.

### 2.2 Указания по технике безопасности



#### ПРЕДУПРЕЖДЕНИЕ ожог

Во время работы прибора арматура и предохранительная группа могут нагреваться до температуры свыше 60 °С.

При температуре воды на выходе выше 43 °С существует опасность обваривания.



#### ПРЕДУПРЕЖДЕНИЕ травма

Детям старше 8 лет, а также лицам с ограниченными физическими, сенсорными и умственными способностями, не имеющим опыта и не владеющим информацией о приборе, разрешено использовать прибор только под присмотром других лиц или после соответствующего инструктажа о правилах безопасного пользования и потенциальной опасности в случае несоблюдения этих правил. Не допускать шалостей детей с прибором. Дети могут выполнять чистку прибора и те виды технического обслуживания, которые обычно производятся пользователем, только под присмотром взрослых.



#### Материальный ущерб

Водопровод и предохранительная группа должны быть защищены пользователем от замерзания.



#### Указание

Прибор находится под давлением. Во время нагрева излишки воды, образующиеся при тепловом расширении, капают из предохранительного клапана. Если по окончании нагрева вода по-прежнему подкапывает, или если давление воды ниже 0,6 МПа, необходимо сообщить об этом мастеру.

### 2.3 Знак технического контроля

См. заводскую табличку на приборе.

	<p><b>Евразийское соответствие</b></p> <p>Данный прибор соответствует требованиям безопасности технического регламента Таможенного союза и прошел соответствующие процедуры подтверждения соответствия.</p>
--	---

### 3 ОПИСАНИЕ УСТРОЙСТВА

Прибор представляет собой электрический нагреватель водопроводной воды, работающий в режиме стандартной нагревательной мощности или в режиме ускоренного нагрева. Электронная система регулирования облегчает энергосберегающую настройку. В зависимости от электропитания и его характеристик при отборе воды производится автоматический нагрев до заданной температуры. На цифровом дисплее содержится информация о настроенном значении заданной температуры и включенных функциях. Рекомендуемое значение текущей температуры отображается на аналоговом индикаторе температуры.

Внутренний резервуар защищен от коррозии эмалевым покрытием в сочетании с установленным магниевым защитным анодом. Излишки воды, образующиеся при тепловом расширении, отводятся через предохранительный клапан. Теплоизоляция состоит из экологически чистого вспененного полиуретана, пригодного для переработки и вторичного использования.

От замерзания защищен резервуар, но не предохранительный клапан и не водопроводная линия в квартире или в доме. На отключенных от сети приборах защита резервуара от замерзания не обеспечивается. В этом случае при ожидании заморозков резервуар необходимо опорожнить.

Прибор может работать в трех режимах подключения: однотарифный, двухтарифный или бойлер (однократный нагрев).

#### **Однотарифный режим работы накопительного водонагревателя**

При таком режиме работы прибор автоматически производит нагрев при любой настройке заданной температуры на стандартном уровне мощности нагрева. Дополнительно можно включить быстрый нагрев.

#### **Двухтарифный режим работы накопительного водонагревателя**

Прибор автоматически производит нагрев на стандартном уровне мощности до заданной температуры только в период действия низких тарифов (период определяется предприятием энергоснабжения). Можно также включить быстрый нагрев. Дополнительно можно включить быстрый нагрев.

#### **Режим бойлера**

Прибор производит нагрев только после включения режима быстрого нагрева. По достижении максимально возможной температуры прибор выключается и больше автоматически не включается.





## 4 НАСТРОЙКИ

### 4.1 Элементы управления, индикаторы и символы

#### А

На дисплее показана заданная температура.

При неисправности индикатор мигает.

Кнопка	Описание	Символ	Описание	Символ	Описание
	Режим Выбор функции меню		Энергосберегающий режим ECO Comfort		Блокировка кнопок
	ОК Подтверждение показанного значения		Энергосберегающий режим ECO Plus		Защита от замерзания
	Минус Уменьшение показанного значения		Энергосберегающий режим ECO Dynamic		Ограничитель температуры
	Плюс Увеличение показанного значения		Ускоренный нагрев		Нагрев

Во время работы символы всех активных функций подсвечиваются.

Во время настройки функций меню подсвечивается только символ текущей функции и, в ряде случаев, символ нагрева. На дисплее показана текущая настройка функции:

Для экономии электроэнергии яркость подсветки уменьшается, если настройка не производится ок. 5 мин. После нажатия какой-либо кнопки дисплей и символы снова ярко подсвечиваются.

### 4.2 Заводские настройки



После первоначального пуска в эксплуатацию заданная температура настраивается на максимальное значение 85 °С. Символы показывают, что прибор производит нагрев, и что выбран энергосберегающий режим ECO Comfort.

#### В

- 1 Индикация заданной температуры (заводская установка 85 °С)
- 2 Символ нагрева
- 3 Символ энергосберегающего режима ECO Comfort (заводская установка)

### 4.3 Настройка заданной температуры и функции защиты от замерзания

На дисплее показано текущее значение заданной температуры. Заводская настройка: 85 °С

			» Кнопками «плюс» и «минус» задать температуру от 20 до 85 °С или выбрать 7 °С для защиты от замерзания.
			При падении температуры воды ниже выбранного значения автоматически включается нагрев. При этом появится символ нагрева и будет гореть до тех пор, пока не будет снова достигнута заданная температура.
		7	При настройке 7 °С автоматически включается защита от замерзания и появляется символ защиты от замерзания.



#### Указание

При изменении заданной температуры прибор автоматически переключается в энергосберегающий режим ECO Comfort.

При небольшом расходе воды или очень жесткой воде рекомендуется устанавливать более низкую заданную температуру, так как при нагреве выше 55 °С образуется накипь.

#### 4.3.1 В период отпуска и отсутствия

- » В целях экономии энергии при длительном неиспользовании прибор нужно установить на температуру 7 °С (защита от замерзания) или отсоединить от источника электропитания.
- » В целях гигиены перед первым использованием нужно один раз нагреть содержимое резервуара до температуры выше 60 °С.

### 4.4 Функции меню

#### 4.4.1 Общий принцип настроек в меню





#### Указание

Выполненные настройки сохраняются даже после отключения электропитания. Если во время настроек меню в течение 15 секунд данные не вводятся, то появляется индикация заданной температуры. Произведенная настройка в памяти не сохраняется.

			» Вызвать поочередно все функции меню клавишей Mode («Режим»). Появится символ текущей функции меню. В ряде случаев может загораться символ нагрева, все остальные символы не подсвечиваются. На дисплее показана текущая настройка:
		0	Функция выключена
		1	Функция включена
		40-60	[°С] для функции меню «Ограничитель температуры»

Для изменения настройки необходимо при любых функциях меню произвести следующие действия:

			» Включить функцию меню кнопкой «плюс» или настроить значение.  » Выключить функцию меню кнопкой «минус» или настроить значение.
			» Подтвердить настройку кнопкой «ОК». Текущая настройка меню сохраняется в памяти. На дисплее показана заданная температура.



#### 4.4.2 Индикация кода неисправности

Эта функция меню появляется только в случае, если имеет место неисправность и индикация на дисплее мигает.

		E...	» Нажать кнопку Mode («Режим»). Если имеет место неисправность и индикация мигает, на дисплее выводится код неисправности (см. главу «Устранение неисправностей»)
--	--	------	--

#### 4.4.3 Настройка энергосберегающего режима

##### ECO Comfort (заводская настройка)

Этот энергосберегающий режим обеспечивает постоянное наличие максимального количества горячей воды и, следовательно, наивысший уровень комфорта.

В энергосберегающем режиме ECO Comfort заданная температура через неделю автоматически снижается с 85 °С до 60 °С.

В энергосберегающем режиме ECO Comfort можно в любое время вручную настроить заданную температуру в пределах от 61 °С до 70 °С. Эта функция также доступна сразу после ввода прибора в эксплуатацию и после автоматического снижения заданной температуры. При настройке заданной температуры на уровне выше 70 °С через неделю снова произойдет ее автоматическое снижение до 60 °С.

##### ECO Plus (при работе накопительного водонагревателя в однотарифном режиме)

Преимущество этого режима в экономии энергии, поскольку нагрев включается только после отбора большого количества воды.

В режиме ECO Plus прибор автоматически производит нагрев до температуры 60 °С только после отбора не менее 40 % объема резервуара.

##### ECO Dynamic (при работе накопительного водонагревателя в однотарифном режиме)

Этот энергосберегающий режим обеспечивает максимальную эффективность использования энергии благодаря интеллектуальной динамической адаптации к характеру отбора воды.

После того, как выбран режим ECO Dynamic, прибор в течение недели обрабатывает показатели времени и количества отбора воды. В течение следующей недели прибор к определенному времени будет готовить необходимое количество смешанной воды. Прибор производит наблюдение за потреблением и, по мере необходимости, автоматически корректирует время нагрева.



Этот энергосберегающий режим оптимален в тех случаях, когда отбор горячей воды в течение недели происходит примерно в одно и то же время. Если время отбора воды изменяется, то на следующей неделе горячая вода будет подготавливаться к измененному времени.

Заданная температура сразу устанавливается на 60 °С.



##### Указание





В режиме производственного использования (см. главу «Производственный режим») и использования в режиме бойлера (см. главу «Описание прибора») функции меню энергосберегающего режима ECO пропускаются.

		i	» Выбрать кнопкой Mode («Режим») функцию меню ECO Comfort. Появляется символ ECO Comfort.
--	---	---	--



##### Указание

Энергосберегающие режимы ECO Plus или ECO Dynamic нельзя использовать при включенном режиме ограничения температуры либо при работе в двухтарифном режиме с включенным управлением по обратной связи. Тогда эти функции меню будут пропущены.

			» Повторным нажатием на кнопку Mode («Режим») производится выбор функции меню ECO Plus. Появляется символ ECO Plus.
			» Повторным нажатием производится выбор функции меню ECO Dynamic. Появляется символ ECO Dynamic.



**Указание**

» Переключение функции меню производится кнопкой «плюс» или кнопкой «минус» с последующим подтверждением кнопкой «ОК».

Если все энергосберегающие режимы выключены, автоматически включается режим ECO Comfort.

**4.4.4 Производственный режим**

Специалист может переключить прибор в режим производственного использования, например, во врачебных кабинетах или мясных магазинах (см. главу «Установка / Настройки»). В этом случае заданная температура настраивается вручную. Кнопка энергосберегающего режима при производственном использовании неактивна.



**4.4.5 Настройка для работы в период действия низких тарифов (управление по обратной связи)**

Эта функция в заводских настройках неактивна. Специалист может включить функцию управления по обратной связи на приборе.

Это значит, что прибор в течение 7 дней накапливает данные о графике действия низких тарифов предприятия энергоснабжения, чтобы затем оптимально его использовать. Его задача - определить время начала нагрева так, чтобы вода в резервуаре накопителя достигла заданной температуры только к окончанию периода действия низкого тарифа (оптимальный расход энергии в режиме готовности).

**4.4.6 Включение и выключение функции ускоренного нагрева.**

При включении ускоренного нагрева он производится до максимальной температуры. При включении ограничителя температуры указанное значение ограничения одновременно является максимальным значением заданной температуры. По достижении максимальной температуры функция ускоренного нагрева автоматически отключается. При стандартном режиме ранее настроенное значение заданной температуры снова становится активным.

			» Нажимать кнопку Mode («Режим») до тех пор, пока не появится символ ускоренного нагрева.
---	--	--	---







**Указание**

» Переключение функции меню производится кнопкой «плюс» или кнопкой «минус» с последующим подтверждением кнопкой «ОК».

**4.5 Включение и выключение блокировки кнопок**

Если включена функция блокировки кнопок, а затем произведена попытка нажать кнопку или включить какую-либо функцию, начинает мигать символ блокировки кнопок.

**Включение**



			» Нажимать кнопку Mode («Режим») до тех пор, пока не появится символ блокировки кнопок.
			» Включить блокировку кнопок, нажав на кнопку «плюс». Если нажать любую кнопку, символ начинает мигать.



**Указание**

» Подтвердить кнопкой «ОК».



**Выключение**

			» Для отключения блокировки кнопок следует одновременно нажать кнопки «плюс» и «минус» и удерживать их 3 секунды. В течение этого времени символ блокировки кнопок мигает, а затем гаснет, когда функция будет отключена.
--	---	---	--

**4.5.1 Включение и выключение функции защиты от замерзания**

Если функция защиты от замерзания включена, заданная температура автоматически устанавливается на 7 °С.

Если функция защиты от замерзания выключена, заданная температура автоматически устанавливается на 20 °С.

			» Нажимать кнопку Mode («Режим») до тех пор, пока не появится символ защиты от замерзания.
--	---	---	--



**Указание**

» Переключение функции меню производится кнопкой «плюс» или кнопкой «минус» с последующим подтверждением кнопкой «ОК».

**4.5.2 Настройка ограничителя температуры**









**Указание**

При включении ограничителя температуры в энергосберегающем режиме ECO Plus или ECO Dynamic прибор автоматически переключается в энергосберегающий режим ECO Comfort.

Можно ограничить настройку заданной температуры значением от 40 до 60 °С или выключить ограничитель температуры.

**Включение и настройка**







			» Нажимать кнопку Mode («Режим») до тех пор, пока не появится символ ограничителя температуры.
			» При помощи кнопок «плюс» и «минус» выбрать значение для ограничителя температуры от 40 до 60 °С.
			



**Указание**

» Подтвердить кнопкой «ОК».

**Выключение**

			» Нажимать кнопку Mode («Режим») до тех пор, пока не появится символ ограничителя температуры.
			» Для выключения ограничителя температуры следует выбрать с помощью кнопки «минус» настройку 



**Указание**

» Подтвердить кнопкой «ОК».

## 5 ЧИСТКА, УХОД И ТЕХНИЧЕСКОЕ ОБСЛУЖИВАНИЕ

- » Не использовать абразивные или едкие чистящие средства. Для ухода за прибором и очистки корпуса достаточно влажной тканевой салфетки.
- » Необходимо регулярно проверять смесители. Известковые отложения на изливе смесителя можно удалить с помощью имеющихся в продаже средств для удаления накипи.
- » Специалист должен регулярно проверять безопасность электрической части прибора и работоспособность предохранительного узла.
- » Первая проверка специалистом магниевого защитного анода должна проводиться через год. Срок следующей проверки определит специалист.
- » Периодически приводите предохранительный клапан в действие для предотвращения его заедания из-за отложений известки.

## 6 ПОИСК И УСТРАНЕНИЕ ПРОБЛЕМ

Проблема	Причина	Способ устранения
Вода не нагревается, и индикатор не горит.	Отсутствует напряжение.	Проверить предохранители электрической сети в здании.
Вода недостаточно нагревается, а индикатор нагрева горит.	Установлено слишком низкое значение заданной температуры.	Установить заданную температуру выше.
	Прибор может, например, осуществлять дополнительный подогрев после отбора большого количества воды.	Дождаться, когда погаснет символ нагрева.
Вытекает малый объем воды.	Загрязнение или известкование регулятора струи или душевой лейки.	Очистить регулятор струи или душевую лейку и / или удалить с них известковый налет.
Прибор не реагирует на нажатие кнопки.  Мигает символ блокировки кнопок.	Включена блокировка кнопок.	Отключить блокировку кнопок (см. главу «Настройки / Функции меню / Включение и выключение блокировки кнопок»)
Индикатор мигает.		Необходимо сообщить об этом специалисту. Для этого следует посмотреть код ошибки (см. главу «Настройки / Показать код ошибки»).

Если невозможно устранить эту неисправность самостоятельно, нужно пригласить специалиста. Чтобы специалист смог оперативно помочь, ему нужно сообщить номера с заводской таблички (000000 и 0000-000000):



## 7 ТЕХНИКА БЕЗОПАСНОСТИ

Установка, ввод в эксплуатацию, а также техническое обслуживание и ремонт прибора должны производиться только квалифицированным специалистом.

### 7.1 Общие указания по технике безопасности

Безупречная работа прибора и безопасность эксплуатации гарантируются только при использовании соответствующих оригинальных принадлежностей и оригинальных запчастей.

### 7.2 Предписания, стандарты и положения



Указание

Необходимо соблюдать все национальные и региональные предписания и положения.

## 8 ОПИСАНИЕ УСТРОЙСТВА

### 8.1 Комплект поставки

В комплект поставки прибора входят:

- настенная монтажная планка в сборе
- Предохранительный клапан с обратным клапаном

## 9 ПОДГОТОВИТЕЛЬНЫЕ МЕРОПРИЯТИЯ

### 9.1 Место монтажа

Прибор предназначен для жесткого крепления на стене. Стена должна быть рассчитана на соответствующую нагрузку.

Рядом с прибором должен находиться соответствующий слив для отвода излишков воды, образующихся в результате теплового расширения.

- » Устанавливать прибор только вертикально, в незамерзающем помещении, рядом с точкой отбора воды.

## 10 МОНТАЖ

### 10.1 Монтаж прибора

Настенная планка, закрепленная на приборе, оснащена пазами для крючков, обеспечивающими в большинстве случаев на уже существующие настенные шпильки от предыдущего прибора.

- » В противном случае нужно произвести разметку отверстий на стене (см. главу «Технические характеристики / Размеры и соединения»).
- » При необходимости просверлить отверстия и закрепить настенную монтажную планку с помощью шурупов и дюбелей. Крепежный материал следует выбирать с учетом прочности стены.
- » Подвесить прибор с помощью настенной монтажной планки на шурупы или шпильки. При этом нужно учитывать порожний вес прибора (см. главу «Технические данные / Таблица параметров»), и при необходимости привлечь к работе помощника.
- » Выровнять прибор по отвесу.

### 10.2 Подключение к водопроводу



**Материальный ущерб**

Все работы по подключению воды и установке прибора необходимо производить в соответствии с инструкцией.

### Водопроводная линия холодной воды

В качестве материала для труб могут использоваться сталь, медь или пластик.

**Водопроводная линия горячей воды**

В качестве материала для труб могут использоваться медь или пластик.

**Материальный ущерб**

При использовании труб из пластика нужно следовать указаниям главы «Технические характеристики / Возможные неисправности».

**Указание**

Если давление воды выше 0,6 МПа, на линии подачи холодной воды необходимо установить редуктор.

Прибор необходимо эксплуатировать с напорной арматурой.

- » Прежде чем подключать линию холодной воды к резервуару, пропустить через нее достаточное количество воды, чтобы в резервуар или в предохранительный клапан не попали инородные тела.
- » Направить слив для капающей воды (с предохранительного клапана) в незамерзающую сливную трубу, с постоянным уклоном вниз, обеспечивающим беспрепятственный сток воды. Продувочное отверстие предохранительного клапана должно оставаться открытым в атмосферу.
- » Гидравлические линии следует присоединять с плоским уплотнением.

**10.3 Электрическое подключение****ПРЕДУПРЕЖДЕНИЕ поражение электрическим током**

При любых работах следует полностью отключать прибор от сети!

**ПРЕДУПРЕЖДЕНИЕ поражение электрическим током**

Все работы по электрическому подключению и установке необходимо производить в соответствии с инструкцией.

**ПРЕДУПРЕЖДЕНИЕ поражение электрическим током**

Разрешено только неразъемное подключение к электросети. Прибор должен отключаться от сети с размыканием всех контактов не менее 3 ММ на всех полюсах.

**Материальный ущерб**

Установить устройство защиты от тока утечки (УЗО).

**Указание**

Следует соблюдать данные на заводской табличке. Напряжение сети должно совпадать с указанным на табличке.

**Указание**

Необходимо обеспечить, чтобы прибор был подключен к проводу заземления!

**D**

- 1 Электронный блок регулирования, поз. X2
- 2 Соединительный кабель для электронных модулей
- 3 Электронный блок управления

**Как снять нижнюю крышку**

- » Вывернуть 4 винта.
- » Снять нижнюю крышку.
- » Отсоединить кабель от электронного блока управления, поз. X2.

При двухтарифном режиме работы дополнительно:

- » Вытащить кабельный ввод в направлении книзу, при этом удерживать фиксатор нажатым.
- » Пропустить кабель питания через фиксатор, завинтить фиксатор.

## Выбор режима работы



### Материальный ущерб

Переключение режима работы производится в обесточенном состоянии.

E Однотарифный режим работы накопительного водонагревателя

Z Двухтарифный режим работы накопительного водонагревателя

B Режим бойлера

- » Выбрать режим работы посредством переключателя на электронном блоке регулирования, затем выбрать желаемое подключение (см. главу «Технические характеристики / Электрическая схема и соединения»).
- » Подключить соединительный кабель к электронному блоку, поз. X2 (см. главу «Технические характеристики / Электрические схемы и соединения»).
- » Закрепить нижнюю крышку с помощью 4 винтов.

## Электрические подключения



### ПРЕДУПРЕЖДЕНИЕ поражение электрическим током

Соединительный кабель при повреждении или замене должен заменяться только уполномоченным специалистом завода-изготовителя.

Прибор поставляется с подготовленным гибким соединительным кабелем и наконечниками для жил без штекера.

- » Если длины недостаточно, соединительный кабель нужно отсоединить от клемм в приборе. Для монтажа использовать надлежащий кабель.
- » При укладке нового соединительного кабеля необходимо обеспечить герметичность имеющегося кабельного ввода и правильность подключения кабеля внутри прибора.

## 11 ВВОД В ЭКСПЛУАТАЦИЮ

### 11.1 Первый ввод в эксплуатацию

- » Открыть запорный вентиль в трубопроводе подачи холодной воды.
- » Кран точки отбора держать открытым до заполнения прибора и удаления воздуха из системы трубопроводов.
- » Учесть максимально допустимый расход при полностью открытой арматуре (см. главу «Технические характеристики / Таблица параметров»).
- » Подать сетевое напряжение. Прибор произведет самопроверку.
- » Проверить работу прибора.
- » Проверить исправность предохранительного клапана.

#### 11.1.1 Передача прибора

- » Объяснить пользователю принцип работы прибора и ознакомить его с правилами использования прибора.
- » Обратить внимание пользователя на предохранительный клапан, его значение и на то, как им управлять.
- » Указать пользователю на возможные опасности, особенно на опасность обваривания.
- » Передать данное руководство.

### 11.2 Повторный ввод в эксплуатацию

См. главу «Первый ввод в эксплуатацию».

## 12 НАСТРОЙКИ

### 12.1 Включение производственного режима



- S Переключатель ECO (активация энергосберегающего режима)
- E ECO ВКЛ. (заводская настройка)
- A ECO ВыКЛ. (производственный режим)

» Для включения производственного режима переставить переключатель.

### 12.2 Включение управления по обратной связи



- R Переключатель управления по обратной связи
- E Управление по обратной связи ВКЛ.
- A Управление по обратной связи ВыКЛ (заводская настройка)

» Для включения режима управления по обратной связи переставить переключатель.

## 13 ВЫВОД ИЗ ЭКСПЛУАТАЦИИ

- » Обесточить прибор с помощью предохранителя домашней электросети.
- » Опорожнить прибор. См. главу «Техобслуживание / Опорожнение прибора».

## 14 ТЕХНИЧЕСКОЕ ОБСЛУЖИВАНИЕ



**ПРЕДУПРЕЖДЕНИЕ** поражение электрическим током  
При любых работах следует полностью отключать прибор от сети!



**ПРЕДУПРЕЖДЕНИЕ** поражение электрическим током  
Все работы по электрическому подключению и установке необходимо производить в соответствии с инструкцией.

Если необходимо произвести слив воды из прибора, следовать указаниям главы «Опорожнение прибора».

### 14.1 Проверка предохранительного узла и предохранительного клапана

- » Необходимо регулярно проверять предохранительный узел и предохранительный клапан.

### 14.2 Опорожнение прибора



**ПРЕДУПРЕЖДЕНИЕ** ожог  
При опорожнении прибора из него может вытекать горячая вода.

Если для техобслуживания или для защиты всей установки от замерзания необходимо произвести слив воды из прибора, нужно выполнить следующее:

- » Закрыть запорный вентиль в трубопроводе подачи холодной воды.
- » Опорожнить прибор, для чего следует открыть запорный кран на предохранительном клапане

### 14.3 Проверка защитного анода

- » Проверьте защитный анод первый раз через год и при необходимости замените его.
- » После этого принять решение, через какие интервалы времени необходимо проводить дальнейшие проверки.



#### 14.4 Удаление накипи

- » Удалить из резервуара отслоившиеся отложения накипи.
- » При необходимости удалить накипь во внутреннем баке с помощью стандартных средств для удаления накипи.
- » Удаляйте накипь с фланца только после деа и не обрабатывайте средствами для удаления накипи поверхность бака и защитный анод.

#### 14.5 ограничителя температуры

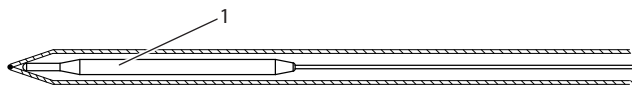

26\_02\_07\_0305

1 Датчик ограничителя

- » Вставить щуп ограничителя во втулку щупа до упора.

### 15 ПОИСК И УСТРАНЕНИЕ НЕИСПРАВНОСТЕЙ



#### Указание

При температуре ниже  $-15\text{ }^{\circ}\text{C}$  может сработать предохранительный ограничитель температуры. Прибор мог подвергаться воздействию таких температур еще при хранении или транспортировке.

- » Необходимо просмотреть код ошибки (см. главу «Настройки / Функции меню / Показать код ошибки»).
- » Описание разъемов приведено в главе «Технические характеристики / Электрические схемы и соединения».

Неисправность	Код	Причина	Способ устранения
Очень длительный процесс нагрева, горит символ нагрева.		Фланец (нагрев) покрыт известковыми отложениями.	Удалить накипь с фланца с ТЭНом.
Просачивается вода из предохранительного клапана, не горит символ нагрева.		Загрязнено седло клапана.	Очистить седло клапана.
Индикатор мигает.	E2	Неисправность датчика температуры.	Проверить правильность подключения разъема X10. Проверить датчик температуры.
	E4 2B	Нарушена коммутация между электронными блоками регулирования и управления.	Проверить, правильно ли вставлены разъемы X2 в обоих блоках. Проверить блоки и соединительный кабель.
Вода не нагревается. Символ нагрева не загорается. Индикатор мигает.	E8	Сработал предохранительный ограничитель температуры.	Проверить прибор и устранить причину сбоя. Нажать кнопку сброса (см. рисунок).
		Предохранительный ограничитель температуры сработал по причине неисправности регулятора.	Устранить причину неисправности. Заменить предохранительный ограничитель температуры.
		Предохранительный ограничитель температуры сработал из-за температуры ниже $-15\text{ }^{\circ}\text{C}$ .	Нажать кнопку сброса (см. рисунок).
		Неисправен фланец с нагревательным ТЭНом.	Заменить фланец с нагревательным ТЭНом.
Вода не нагревается. Индикатор мигает.	E6	Неисправен датчик температуры.	Проверить правильность подключения разъема X10. Проверить датчик температуры.

**Кнопка сброса предохранительного ограничителя температуры**

- » Отключить прибор от сети электропитания.
- » Вывернуть винты и снять нижнюю крышку.
- » Отсоединить кабель от электронного блока управления, поз. X2.

**G**

1 Кнопка сброса предохранительного ограничителя температуры

**16 ТЕХНИЧЕСКИЕ ХАРАКТЕРИСТИКИ****16.1 Размеры и подключения****H**

			EO 30 EL	EO 50 EL	EO 80 EL	EO 100 EL	EO 120 EL	EO 150 EL	
a10	Габарит прибора	Высота	мм	696	951	893	1045	1200	1435
a20	Габарит прибора	Ширина	мм	380	380	475	475	475	475
a30	Габарит прибора	Глубина	мм	392	392	492	492	492	492
b01	Ввод для электропроводки	Высота	мм	98,5	98,5	78,5	78,5	78,5	78,5
		Резьбовое соединение		PG 16	PG 16	PG 16	PG 16	PG 16	PG 16
c01	Подвод холодной воды	Наружная резьба		G 1/2 A	G 1/2 A	G 1/2 A	G 1/2 A	G 1/2 A	G 1/2 A
		Расстояние сверху	мм	20	20	0	0	0	0
		Расстояние сзади	мм	80	80	85	85	85	85
c06	Выпуск. труба горячей воды	Наружная резьба		G 1/2 A	G 1/2 A	G 1/2 A	G 1/2 A	G 1/2 A	G 1/2 A
		Расстояние сверху	мм	20	20	0	0	0	0
		Расстояние сзади	мм	80	80	85	85	85	85
i13	Настенная монтажная планка	Высота	мм	435	696	591	731	866	1085

**Настенная монтажная планка****I****16.2 Электрические схемы и соединения****J**

R 560 Ом

- 1 Анод
- 2 Резервуар накопителя
- 3 Клемма подключения к сети
- 4 Нагревательный элемент из нержавеющей стали
- 5 Нагревательный элемент 2 кВт, ~ 230 В
- 6 Дополнительный нагревательный элемент 1 кВт ~ 230 В
- 7 Предохранительный ограничитель температуры
- 8 Переключатель режимов работы
- 9 Перемычка режима ЕСО
- 10 Перемычка управления по обратной связи
- 11 Электронный блок регулирования
- 12 Электронный блок управления
- 13 Датчик температуры

**16.2.1 Двухтарифный режим работы накопительного водонагревателя**

Мощность ускоренного нагрева указана после наклонной черты.



Одноканальный счетчик с контактом для подключения к энергоснабжающему предприятию

2 / 3 кВт

**K**

3 / 3 кВт

**L**

1 Контакт для подключения к сети энергоснабжающего предприятия

### 16.2.2 Однотарифный режим работы накопительного водонагревателя

Мощность ускоренного нагрева указана после наклонной черты.



2 / 3 кВт

**M**

3 / 3 кВт

**N**

### 16.2.3 Режим бойлера



3 кВт

**O**

### 16.3 Возможные неисправности

При неисправности температура при 0,6 МПа может повышаться до 95 °С.

### 16.4 Характеристики энергопотребления

Характеристики изделия соответствуют регламентам Директивы ЕС, определяющей требования к эко-дизайну энергопотребляющей продукции (ErP).

		EO 30 EL	EO 50 EL	EO 80 EL	EO 100 EL	EO 120 EL	EO 150 EL
		231160	231161	231162	231163	231651	231164
Производитель		Tatramat	Tatramat	Tatramat	Tatramat	Tatramat	Tatramat
Профиль нагрузки		S	M	M	L	XL	XL
Класс энергоэффективности		B	B	B	C	C	C
Энергетический КПД	%	35	40	40	40	39	40
Годовое потребление электроэнергии	kWh	526	1283	1290	2514	4311	4106
Заданная на заводе температура	°C	85	85	85	85	85	85
Уровень звуковой мощности	дБ(А)	15	15	15	15	15	15
Возможность эксплуатации исключительно в периоды низкой нагрузки		X	X	X	X	X	X
Функция Smart		X	X	X	X	-	X
Недельное потребление электроэнергии при использовании функции Smart	kWh	13,034	24,787	24,123	49,219		84,346
Недельное потребление электроэнергии без использования функции Smart	kWh	15,324	27,115	28,408	54,399		92,109
Суточное потребление электроэнергии	kWh	2,920	6,621	6,929	12,579	19,799	20,294
Объем накопителя	л	30	50	80	100	120	150
Количество смешанной воды при 40 °C	л	53	100	141	187	223	288

Приведенные значения энергетического КПД и годового потребления электроэнергии действительны только при условии, что включена функция интеллектуального управления (Smart).

## 16.5 Таблица параметров

		EO 30 EL	EO 50 EL	EO 80 EL	EO 100 EL	EO 120 EL	EO 150 EL
		231160	231161	231162	231163	231651	231164
Гидравлические характеристики							
Номинальная емкость	л	30	50	80	100	120	150
Количество смешанной воды при 40 °С	л	53	100	141	187	223	288
Электрические характеристики							
Подключаемая мощность ~ 230 В	кВт	3	3	3	3	3	3
Номинальное напряжение	В	230	230	230	230	230	230
Фазы		1/N/PE	1/N/PE	1/N/PE	1/N/PE	1/N/PE	1/N/PE
Частота	Гц	50/60	50/60	50/60	50/60	50/60	50/60
Одноконтурный режим		X	X	X	X	X	X
Двухконтурный режим		X	X	X	X	X	X
Бойлерный режим		X	X	X	X	X	X
Время нагрева с 15 °С до 65 °С	h	0,53	0,88	1,42	1,77	2,13	2,66
Пределы рабочего диапазона							
Диапазон регулировки температуры	°С	20-85	20-85	20-85	20-85	20-85	20-85
Макс. допустимое давление	МПа	0,6	0,6	0,6	0,6	0,6	0,6
Мин./макс. электропроводность водопроводной воды	мкСм/см	100-1500	100-1500	100-1500	100-1500	100-1500	100-1500
Макс. расход	л/мин	23,5	23,5	23,5	23,5	23,5	23,5
Энергетические характеристики							
Расход энергии в режиме ожидания / 24 часа при 65 °С	кВт*ч	0,53	0,70	0,73	0,85	0,92	1,27
Класс энергоэффективности		B	B	B	C	C	C
Модификации							
Степень защиты (IP)		IP25	IP25	IP25	IP25	IP25	IP25
Конструкция закрытого типа		X	X	X	X	X	X
Сетевой шнур		X	X	X	X	X	X
Сетевой шнур, длина прикл.	мм	1000	1000	1000	1000	1000	1000
Температура защиты от замерзания	°С	7	7	7	7	7	7
Цвет		белый	белый	белый	белый	белый	белый
Размеры							
Высота	мм	696	951	893	1045	1200	1435
Ширина	мм	380	380	475	475	475	475
Глубина	мм	392	392	492	492	492	492
Вес							
Вес заполненного прибора	кг	49	75	111	135	161	199
Вес порожнего прибора	кг	19	25	31	35	41	49

Мы гарантируем соответствие изделий техническим условиям на протяжении всего гарантийного срока при соблюдении указаний настоящего руководства, а также при правильном выполнении монтажа и процедур технического обслуживания и правильной эксплуатации. Если во время гарантийного срока в результате действий пользователя или обстоятельств непреодолимой силы (например, природных катаклизмов) возникнет неисправность, мы отремонтируем изделия бесплатно. Замена или возмещение денежных средств по договору осуществляется в соответствии с положениями гражданского кодекса.

Производитель не несет ответственности за повреждения, возникшие в результате неправильной установки, подключения, эксплуатации и технического обслуживания прибора.

Срок действия гарантии

Срок гарантии исчисляется со дня продажи (в некоторых случаях — со дня ввода в эксплуатацию) изделия потребителю и составляет

- 24 месяца

Срок гарантии продлевается на время, затраченное на ремонт изделия.

Условия предоставления гарантийного обслуживания

- Правильно заполненный гарантийный талон: указан день продажи, наличие печати и подписи продавца; в остальных случаях на гарантийном талоне должны стоять дата установки, печать и подпись специализированного предприятия, подтверждающие ввод прибора в эксплуатацию (все соответствующие расходы берет на себя заказчик).
- Наличие счета, товарного чека или другого документа, подтверждающего покупку.



**Производитель не несет ответственности за неисправности, вызванные эксплуатацией прибора с жесткой водой или водой низкого качества. Удаление известковых отложений не является гарантийным обязательством.**

Рекламация по гарантии

При возникновении неисправности обратитесь в любой из сервисных центров, перечисленных ниже, и сообщите о характере неисправности. Укажите тип устройства, указанный на гарантийном талоне, серийный номер и дату покупки.



**В случае возникновения неисправности не снимайте прибор. Чтобы установить причину неисправности, сервисный специалист должен проверить прибор в условиях, в которых прибор был установлен и введен в эксплуатацию.**

Сервисный специалист устранил неисправность или предпримет дальнейшие действия по исполнению претензии. После завершения гарантийного ремонта сервисный специалист должен указать в гарантийном талоне дату выполнения ремонтных работ, поставить свою подпись и печать.

Гарантийное обслуживание не предоставляется в следующих случаях

- отсутствие гарантийного талона
- неисправность, которая очевидным образом вызвана неправильной установкой и подключением прибора
- эксплуатация прибора с нарушением положений настоящей инструкции
- выполнение ремонта компанией, не имеющей разрешения на обслуживание и выполнение ремонта наших изделий
- изменение конструкции прибора неквалифицированными лицами
- отсутствие или повреждение паспортной таблички



**Производитель не несет гарантии за неисправности, вызванные естественным износом, известковыми отложениями, химическими или электромеханическими воздействиями.**

Мы оставляем за собой право менять функциональные и эксплуатационные характеристики прибора, если они не требуют изменения конструкции прибора.



**Утилизация приборов, отслуживших свой срок**  
Приборы, отмеченные указанным ниже значком нельзя утилизировать вместе с бытовыми отходами. Они утилизируются отдельно с соблюдением действующих законов и норм.





## Kontakt

### Adresa

---

#### TATRAMAT - ohrievače vody s.r.o.

Hlavná 1  
058 01 Poprad  
Slovakia

### Predaj Slovensko

---

Tel. 052 7127-151  
Fax 052 7127-148  
sales@tatramat.sk

### Servis

---

Tel. 052 7127-153  
Fax 052 7127-190  
servis@tatramat.sk  
www.tatramat.sk

### Zastúpenie v Európe

---

#### Česká Republika

STIEBEL ELTRON spol. s r.o.  
K Hájům 946  
155 00 Praha 5 - Stodůlky  
Tel. 251116-180  
Fax 251116-153  
info@tatramat.cz  
www.tatramat.cz

#### Nemecko

STIEBEL ELTRON GmbH & Co. KG  
Dr.-Stiebel-Straße 33  
37603 Holzminden  
Tel. 05531 702-0  
Fax 05531 702-480  
info@stiebel-eltron.de  
www.stiebel-eltron.de

#### Poľsko

STIEBEL ELTRON Polska Sp. z O.O.  
ul. Działkowa 2  
02-234 Warszawa  
Tel. 022 60920-30  
Fax 022 60920-29  
biuro@stiebel-eltron.pl  
www.stiebel-eltron.pl

#### Rusko

STIEBEL ELTRON LLC RUSSIA  
Urzhumskaya street 4, building 2  
129343 Moscow  
Tel. 0495 7753889  
Fax 0495 7753887  
info@stiebel-eltron.ru  
www.stiebel-eltron.ru



Omyly a technické zmeny sú vyhradené!  
Omyly a technické změny jsou vyhrazeny!  
1931