

HAAS  
+  
SOHN

## WLAN modul

**Návod na inštaláciu a obsluhu**  
WLAN modul pre peletové kachle

SK

Prečítajte si, prosím, pozorne tento návod na obsluhu. Budete v ňom informovaní o inštalácii, funkcii a zaobchádzaní s WLAN modulom.

## Poznámky v texte



Najdôležitejšie sú poznámky označené ako **VAROVANIE**. Poznámky s nadpisom **VAROVANIE** vás upozorňujú na **vážne nebezpečenstvo poškodenia pece či poranenia**.



Poznámka s nadpisom **Upozornenie** vás upozorňuje na možné poškodenie vašej pece.



Poznámka ako taká vás upozorňuje úplne všeobecne na informácie dôležité pre prevádzku vašej pece.

# Obsah

<b>1. Rozsah dodávky</b> .....	1
<b>2. Bezpečnostné pokyny pre WLAN modul</b> .....	1
<b>3. Inštalácia WLAN modulu</b> .....	1
<b>4. Mobilná aplikácia – všeobecné bezpečnostné pokyny</b> .....	3
4.1. Inštalácia mobilné aplikácie .....	3
4.2. Rozsah funkcií .....	3
<b>5. Klávesy na displeji</b> .....	3
<b>6. Nastavenie WLAN modulu</b> .....	4
6.1. Hlavné menu – voľba funkcie „Sieť“ .....	4
6.2. Sieť .....	4
6.2.1. Režim siete .....	4
6.2.2. WIFI vyhľadávanie .....	6
6.2.3. Názov WIFI .....	6
6.2.4. Kľúč k sieti WIFI .....	6
6.2.5. WIFI status PIN .....	7
6.2.6. Rozšírenie .....	7
<b>7. Licenčná zmluva s HAAS+SOHN Rukov, s.r.o.</b> .....	7
<b>8. Záruka a servis</b> .....	8
8.1. Všeobecne .....	8
8.2. Záručné podmienky .....	8
8.3. Záručný a pozáručný servis .....	8
8.4. Ako reklamovať? .....	8



# 1. Rozsah dodávky

- 1 – Modul
- 2 – Sieťový kábel RJ45
- 3 – Suchý zips
- 4 – Návod na inštaláciu a obsluhu

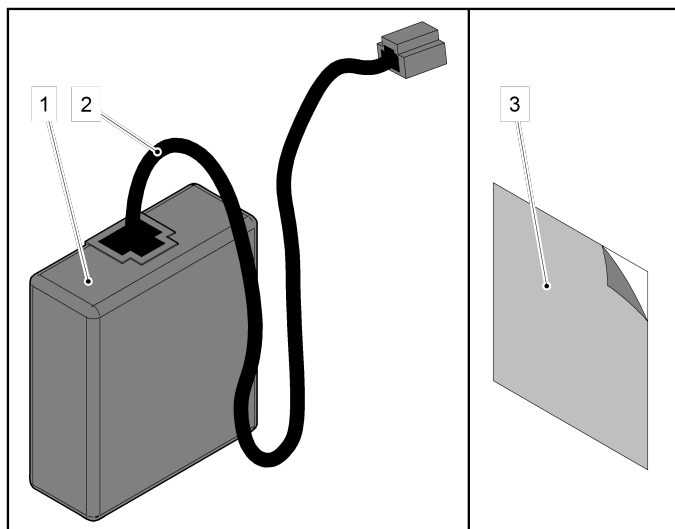

## 2. Bezpečnostné pokyny pre WLAN modul

- Modul sa smie používať výlučne iba pre peletové kachle Haas+Sohn.
- Modul sa nesmie pripájať na žiadny iný konektor. Dôjde pritom k poškodeniu modulu a zanikne záruka.
- Rešpektujte národné a európske predpisy pre používanie WLAN zariadenie.

## 3. Inštalácia WLAN modulu

Pred inštaláciou sa uistite, že je modul použiteľný s vašimi kachľami.  
Displej na peletových kachliach:

10:34	■
🌡️	28 °C
🌡️	23 °C
ⓘ	Vyp
ZAP/ VYP	Menu

➔ Symbol ■ : Kachle sú použiteľné s WLAN



### VÝSTRAHA

Pred inštaláciou WLAN modulu musí byť napájací kábel odpojený z el. siete. Napájací kábel smie byť zapojený až potom, čo bude WLAN modul kompletne nainštalovaný.

1. Pripojte sieťový kábel k modulu.

2. Demontujte ľavú bočnú stranu kachlí (pri pohľade na kachle spredu), postup demontáže pozri Technická dokumentácia vašich peletových kachlí.

– pozn. u kachlí vyrobených po roku 2016 vrátane bod 2 preskočte.



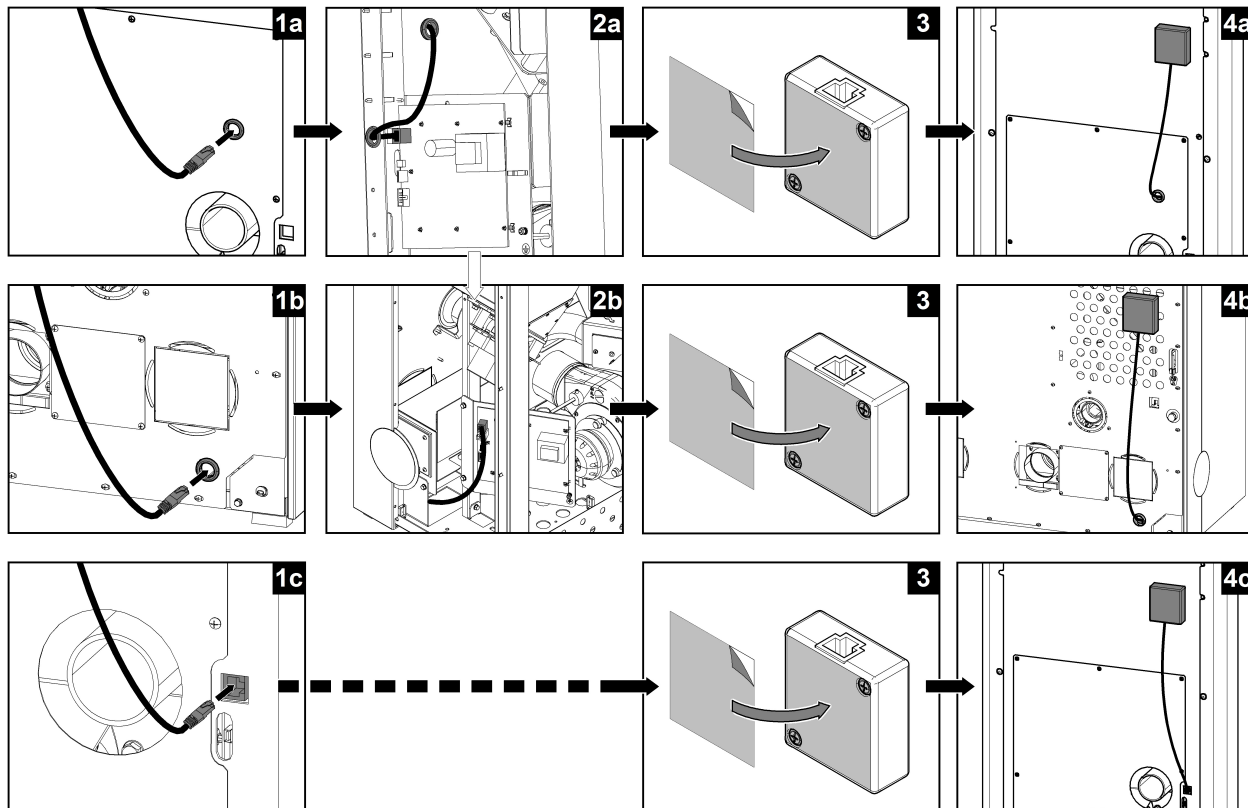

3. Druhý koniec sieťového kábla prestrčte zadnou stenou a potom pripojte do konektora v základnej doske.
4. Nalepte suchý zips na modul.
5. Modul nalepte pomocou suchého zipsu na zadnú stranu kachlí podľa obrázku.
6. Nainštalujte ľavú bočnú stranu.
  - pozn. u kachlí vyrobených po roku 2016 vrátane bod 6 preskočte.
7. Zapojte opäť napájací kábel do el. siete.



**SK**

Zapojenie sieťového kábla:  
 Séria obrázkov **a**: HSP 1 / 2 / 6  
 Séria obrázkov **b**: HSP 8  
 Séria obrázkov **c**: HSP 1 / 2 / 6 / 7 / 8 (od 2016)

Zobrazenie na displeji:

10:34	× 
 ±	28 °C
	23 °C
	Vyp
<b>ZAP/ VYP</b>	<b>Menu</b>

→ Symbol  : WLAN modul je rozoznaný a funkčný – ešte však nebolo vytvorené spojenie s Wifi sieťou.

## 4. Mobilná aplikácia – všeobecné bezpečnostné pokyny

Aplikáciu smú obsluhovať iba osoby, ktoré sa oboznámili s bezpečnostnými predpismi pre peletové kachle.

### 4.1. Inštalácia mobilné aplikácie

- Aplikáciu „Haas+Sohn App“ nájdete na mobilných zariadeniach Apple v App Store alebo na mobilných zariadeniach Android v Obchod Play.



#### Poznámka

Pri prvom spojení sa musia mobilné zariadenia a peletové kachle nachádzať vo rovnakej sieti Wifi (nie prostredníctvom režimu siete "Globálne"). Je to nutné z bezpečnostných dôvodov.



#### VÝSTRAHA

V prípade problémov s aplikáciou ju odporúčame odinštalovať a opätovne stiahnuť z App Store či Obchodu Play.

### 4.2. Rozsah funkcií

- Jedny kachle môže obsluhovať až 5 mobilných zariadení.
- Pomocou jednej mobilnej aplikácie je možné obsluhovať až 5 kachlí.

## 5. Klávesy na displeji



Klávesa „Zap./Vyp.“



Klávesa „Plus“





Klávesa „Mínus“



Klávesa „OK“

## 6. Nastavenie WLAN modulu

### 6.1. Hlavné menu – voľba funkcie „Sieť“

Hlavné menu		
Prevádzkový režim		
Jazyk	deutsch	
Dátum/čas		
Vykurovacia krivka	2	
		OK

Predpoklad: Je zobrazovaná úvodná obrazovka.  
Po stlačení klávesu „OK“ sa objaví **Hlavné menu**.  
Toto menu je zobrazené ako rozbaľovacie.

**Postup:**



Pomocou klávesov „Plus“ alebo „Mínus“ môžete voliť funkcie.  
Stlačením klávesu „OK“ volíte konkrétnu funkciu.

V hlavnom menu sa nachádzajú nasledujúce funkcie:

- Prevádzkový režim
- Prevádzkové nastavenie (iba pre HSP 6 s výmenníkom)
- Jazyk
- Dátum/čas
- Vykurovacia krivka
- ECO-Mode
- Stupeň ventilátoru (iba pre HSP 7)
- Sieť (viditeľná iba v prípade pripojeného WLAN modulu; vid' 3. kap.)
- Ručné plnenie (iba pre HSP 8)
- Protokol chýb
- Kontrast
- Info Software
- Testovací režim

### 6.2. Sieť



Funkcia je dostupná iba pri pripojenom WLAN modulu.  
(od softvérovej verzie V5.0)

Hlavné menu		
Dátum/čas		
Vykurovacia krivka	2	
ECO-Mode		
<b>Sieť</b>		
		OK

**Postup:**

Pomocou klávesov „Plus“ alebo „Mínus“ nájdite v hlavnom menu funkciu **Sieť**.  
Stlačením klávesu „OK“ zvolíte funkciu **Sieť**.



#### 6.2.1. Režim siete

Sieť		
<b>Režim siete</b>		
WIFI vyhľadávanie		
Názov WIFI		
Kľúč k sieti WIFI		
WIFI status PIN		
Rozšírenie		
		OK

**Postup:**

Pomocou klávesov „Plus“ alebo „Mínus“ nájdite funkciu **Režim siete**.  
Stlačením klávesu „OK“ zvolíte funkciu **Režim siete**.





Sieť
Režim siete
Lokál. HaasSohn
Lokálne
>Globálne <
  OK

**Postup:**





Pomocou klávesov „**Plus**“ alebo „**Minus**“ nájdite Režim siete. Stlačením klávesu „**OK**“ zvolíte Režim siete.

**Režimy siete:**

Lokál. HaasSohn	Lokálne	Globálne
<b>Peletové kachle: HSP 1 / 2 / 6 / 7 / 8</b>	<b>Peletové kachle: HSP 1 / 2 / 6 / 7 / 8</b>	<b>Peletové kachle: HSP 6 / 7 / 8</b>
Ak nie je k dispozícii vlastná sieť WLAN (Wifi), je možné pomocou tohto nastavenia zriadiť novú sieť Haas+Sohn (Hotspot, bez internetového pripojenia - len pre priame riadenie peletových kachlí)	Kachle je možné pripojiť na existujúcu domácu sieť WLAN (Wifi). Internetové pripojenie je deaktivované.	Kachle musí byť pripojená na existujúcu sieť WLAN (Wifi). Pripojenie na internet sa aktivuje automaticky.
		
Diaľkové ovládanie funguje v celej domácnosti.	Diaľkové ovládanie funguje v celej domácnosti.	Diaľkové ovládanie funguje po celom svete.
Predpoklad: Žiadny	Predpoklad: Existujúcu sieť WLAN (Wifi)	Predpoklad: Existujúcu sieť WLAN (Wifi)

**SK**

**6.2.1.1. Symbol WLAN na displeji**

10:34	 <b>LG</b>
 28 °C	
 23 °C	
 Vyp	
<b>ZAP/ VYP</b>	<b>Menu</b>

 **L** Režim siete WLAN nastavený na "Lokálne"

 **LG** Režim siete WLAN nastavený na "Globálne" a pripojený k domácej sieti WLAN (Wifi)

## 6.2.2. WIFI vyhľadávanie

(v režime siete "Lokál. HaasSohn" nie je k dispozícii)

WIFI vyhľadávanie		
Nájdenie SSID:		
Home		
Office		
↶	↓	OK

### Postup:

Pomocou klávesov „**Plus**“ alebo „**Mínus**“ zvolíte **sieť WLAN (Wifi)**.

Stlačením klávesu „**OK**“ zvolíte požadovanú **sieť WLAN (Wifi)**. Nasleduje dopyt na kľúč k WLAN (Wifi).



Poznámka

**Hľadanie WLAN:** Modul WLAN hľadá všetky **dostupné siete WLAN (Wifi)** v okolí.

## 6.2.3. Názov WIFI

(táto funkcia je dostupná iba v režime siete "Lokál. HaasSohn")

Sieť		
Názov WIFI:		
"HaasSohn"		
↶	↓	OK

Ak by bolo v dome viac peletových kachlí, môže tu byť pre rozlíšenie zadaný iný názov siete WLAN HaasSohn.

### Postup:

Pomocou klávesov „**Plus**“ alebo „**Mínus**“ zadáte **názov WLAN (Wifi)**.

Stlačením klávesu „**OK**“ uložíte nový názov.



Poznámka

V názve WLAN (Wifi) nesmú byť použité žiadne medzery!

Zadávanie medzier je možné až od verzie softvéru V5.10 a s WLAN modulom so softvérom V1.01 a vyšším.

SK

## 6.2.4. Kľúč k sieti WIFI

Sieť		
Kľúč k sieti WIFI:		
"010101"		
↶	↓	OK

V režime siete "Lokál. HaasSohn" tu bude zobrazený kľúč pre pripojenie mobilného zariadenia do siete "HaasSohn", popr. tu môže byť kľúč tiež zmenený.

V režime siete "Lokálne" alebo "Globálne" tu musí byť zadaný kľúč vlastné domáce WLAN (Wifi) siete.

### Postup:

Pomocou klávesov „**Plus**“ alebo „**Mínus**“ zadáte **kľúč WLAN (Wifi)**.

Stlačením klávesu „**OK**“ uložíte nastavenie do pamäte.





Poznámka

V kľúči k WLAN (Wifi) nesmú byť použité žiadne medzery!



Zadávanie medzier je možné až od verzie softvéru V5.10 a s WLAN modulom so softvérom V1.01 a vyšším.

## 6.2.5. WIFI status PIN

WIFI status PIN		
Sila signálu	35%	
<b>PIN - APP</b>	<b>3818</b>	
IP-adresa	192.168.0-01.01	
Verzia APP	V0.7.1	
Verzia Boot	V1.0.3	
		<b>OK</b>

Pre spárovanie kachlí s aplikáciou je nutné do mobilného zariadenia zadať pin, ktorý je zobrazený na displeji, napr. 3818!

## 6.2.6. Rozšírenie

Rozšírenie		
Zabezpečenie	WPA2/PSK	
cipher	CCMP	
DHCP Client	zap	
PIN znova generovať		
		<b>OK</b>

**Táto úroveň je určená výlučne pre IT špecialistov na vykonávanie individuálnych nastavení WLAN.**

**Postup:**

Pomocou klávesov „**Plus**“ alebo „**Mínus**“ zvolíte požadovaný riadok.

Stlačením klávesu „**OK**“ vyberiete požadované nastavenie.

Pomocou klávesov „**Plus**“ alebo „**Mínus**“ zvolíte požadovaný parameter.

Stlačením klávesu „**OK**“ uložíte nastavenie do pamäte.

Pre opustenie funkcie stlačte klávesu „**Zap/Vyp**“.

Zabezpečenie:	Zabezpečenie WPA (default)/PSK Zabezpečenie WPA2 (default)/PSK
cipher:	Kódovanie TKIP Kódovanie CCMP
DHCP Client:	IP adresa / Default Gateway / Subnet-Maske / DNS-Server 1 / DNS-Server 2
PIN znova generovať:	Pre kachle bude zadaný nový PIN. Všetky mobilné zariadenia sa musí s kachľami novo spárovať.



### Poznámka

Zmena kódovania je možná od verzie softvéru V5.10!

SK

## 7. Licenčná zmluva s HAAS+SOHN Rukov, s.r.o.

### Pozorne si prečítajte!

- HAAS + SOHN Rukov, s.r.o. vám udeľuje osobné, nevýhradnú, neprenosnú a bezplatnú licenciu na inštaláciu a k súkromnému využívaniu aplikácie Haas + Sohn App, za predpokladu, že bude používaná v súlade s nasledujúcimi ustanoveniami. Táto dohoda sa vzťahuje aj na príslušné aktualizácie a upgrade.
- Aplikácie a jej obsah sú chránené zákonom. HAAS + SOHN Rukov, s.r.o. si k nej vyhradzuje všetky práva, najmä potom autorské práva spojené s duševným vlastníctvom.
- Užívateľ je povinný, sa pred prvým použitím aplikácie, zoznámiť so všetkými zásadami bezpečného používania peletových kachlí Haas + Sohn. Užívateľ je zodpovedný za správnu inštaláciu zariadenia.

4. Vzhľadom na voľný poskytovanie aplikácie výhradne na súkromné účely sa na nej nevzťahuje žiadna záruka. Poskytovateľ aplikácia nemá povinnosť aplikáciu udržiavať a zabezpečovať jej správnu funkciu. HAAS + SOHN Rukov, s. r. o. si vyhradzuje právo ukončiť všetky služby, ktoré sú pomocou aplikácie zabezpečované.

5. Zodpovednosť poskytovateľa, alebo jeho zástupcov, vzhľadom k prípadnej náhrade škôd spôsobené chybným používaním aplikácie alebo hrubou nedbalosťou je vylúčená.

6. Pri používaní tejto aplikácie nedochádza k nakladaniu s osobnými dátami.

7. Uverejnené: 1. apríla 2015

## 8. Záruka a servis

### 8.1. Všeobecne

Pri dodržaní všetkých pravidiel inštalácie a obsluhy uvedených v tomto návode ručí výrobca (dodávateľ), firma HAAS + SOHN Rukov s. r. o., 24 mesiacov od prevzatia používateľom za to, že výrobok bude mať po celý čas záruky vlastnosti stanovené technickými normami a týmto návodom.

### 8.2. Záručné podmienky

Záruka sa vzťahuje na bezplatnú opravu produktu, respektíve závad reklamovaných dielov či častí, ktoré vznikli príčinou chybného materiálu alebo chybou v dielenskom spracovaní.

Používanie v rozpore s určeným účelom, neodborné používanie, nedbalosť a zmeny na module tiež vylučujú záruku.

### 8.3. Záručný a pozáručný servis

Záručný a pozáručný servis v Českej republike zabezpečuje výrobca firma HAAS + SOHN Rukov s. r. o. pomocou svojho servisného oddelenia so sídlom na adrese uvedenej v záručnom liste (ktorý je súčasťou Všeobecného návodu na obsluhu, montáž a údržbu vašich peletových kachlí) alebo zmluvných partnerov.

**Ostatné štáty:** Záručné a pozáručné servisné služby zaisťujú dovozcovia, popr. zmluvne poverené servisné organizácie.

### 8.4. Ako reklamovať?

Reklamácie uplatňujte u Vášho odborného predajcu a pritom uvádzajte typ zariadení.

Pri reklamácií je nutné uviesť svoju presnú adresu, telefónne číslo a popísať poruchu. O spôsobe a mieste opravy bude po posúdení poruchy rozhodnuté v servisnom oddelení a ďalej budú navrhnuté opatrenia konzultované s majiteľom zariadení. Pre výmenu kachlí alebo zrušenie kúpnej zmluvy platia príslušné ustanovenia zákona.

**Na zjednodušenie a urýchlenie reklamácie sa odporúča predloženie potvrdeného záručného listu alebo predajného paragónu. Ak je to možné, je vhodné predloženie fotografie poruchy.**

Všetky dokumenty, ako sú všeobecné pokyny, technická dokumentácia, vyhlásenie vlastnostiach atď. a kontaktné údaje nájdete na adrese:

[www.haassohn-rukov.cz/sk](http://www.haassohn-rukov.cz/sk)